

# WIZARD C2 PRO

MULTI FLASHLIGHT

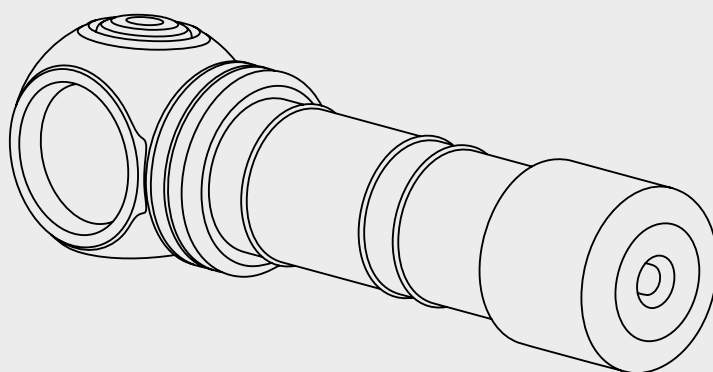

2	<b>ENG</b>	<b>USER MANUAL</b>
6	<b>GER</b>	<b>BENUTZERANLEITUNG</b>
10	<b>FRA</b>	<b>MANUEL D'UTILISATEUR</b>
14	<b>RUS</b>	<b>РУКОВОДСТВО ПОЛЬЗОВАТЕЛЯ</b>
18	<b>FIN</b>	<b>KÄYTTÖOHJE</b>
22	<b>SWE</b>	<b>ANVÄNDARMANUAL</b>
26	<b>NOR</b>	<b>BRUKSANVISNING</b>
30	<b>POL</b>	<b>INSTRUKCJA OBSŁUGI</b>

Thank you for choosing the products of Armytek Optoelectronics Inc.  
Please read this manual carefully before using the flashlight.

## Specifications

**Headlamp:** simple one-hand operation, reliable headmount for running. Solid body without long wires, weak rubber connectors and unnecessary boxes. The flashlight is easily installed, removed and 180° rotatable in the mount. Quick-release rubber ring provides additional fixation

**Every Day Carry light:** compact design, convenient side button, special matt anti-abrasive finish without rough knurling. Strong built-in magnet and robust steel clip. Constant light without flickering

**Bicycle light:** made from aircraft-grade aluminium, durable quick-release mount in the set

- Powerful electronics provides impressive light output up to 2500 lumens and record 200 days in Firefly mode
- Total protection from water, dirt and dust – flashlight continues to work even at 10 meters depth
- Convenient wide beam of the TIR-optics, protected from scratches by tempered glass with anti-reflective coating

- Innovative technology allows to use any 18650 batteries and provides full protection against short circuit even in case of contact between magnetic connector and metal objects
- Active real-time temperature control to prevent overheating above 58 °C and warning indication of low battery level
- Multicolor temperature and battery state indication for 25 years helps to find the flashlight in the dark
- Robust and water resistant magnetic connector

### WIZARD C2 PRO NICHIA

- Close to sunlight LED lighting with high CRI >90 and color temperature of 4500K for near to perfect natural color reproduction
- Incredibly powerful for the given color tint light output of 1400 lumens

Model	Wizard C2 Pro (White)	Wizard C2 Pro Nichia (Warm)	
LED/Optics	Cree XHP50.2/TIR	Nichia NV4L144/TIR	
Brightness stabilization type		FULL (constant light)	
Light output	2500 lm	1400 lm	
Peak beam intensity	4260 cd	2350 cd	
Hotspot : Spill		70°:120°	
Beam distance	131 m	97 m	
Modes, light output (OTF lumens) and runtimes (measured with 18650 Li-Ion 3500 mAh battery until the light output drops to 10% of the initial value)	Turbo3	2500 lm/2 h 40 min (650 lm after 30 sec)	–
	Turbo2	1750 lm/2 h 45 min (650 lm after 2 min)	1400 lm/2 h 50 min (460 lm after 1 min)
	Turbo1	870 lm/2 h 50 min (650 lm after 9 min)	770 lm/1 h 50 min
	Main3	370 lm/5 h 15 min	335 lm/4 h 10 min
	Main2	160 lm/12 h 15 min	140 lm/10 h
	Main1	45 lm/43 h	27 lm/50 h
	Firefly3	6 lm/12 d	5 lm/8 d
	Firefly2	1.5 lm/40 d	1.2 lm/40 d
	Firefly1	0.15 lm/200 d	0.1 lm/200 d
	Strobe3	2500 lm/10 Hz/5 h 45 min (650 lm after 100 sec)	1400 lm/10 Hz/5 h 40 min (460 lm after 2 min)
	Strobe2	2500 lm/1Hz/12 h (650 lm after 9 min)	1400 lm/1 Hz/14 h (460 lm after 5 min)
	Strobe1	160 lm/1 Hz /55 h	140 lm/1 Hz/50 h
	Power source		1x18650 Li-Ion
Length/Body diameter/Head diameter		112 mm/20.4 mm/33 mm	
Weight without/with battery		65 g/115 g	
Submersion and Impact resistance		IP68, 10 m for 2 h. Height up to 10 m	

\* Light output for flashlights with Warm light is about 7% less, beam distance is about 3% less.

\*\* All the above specifications are test results based on ANSI/NEMA FL1-2009 Standard. The tests are performed using the battery included in the set. The data may vary due to environment, heat dissipation and other factors.

# Set description

Flashlight, 18650 Li-Ion battery, magnetic USB charger, clip, head-mount, bicycle mount ABM-01, 2 spare O-rings, user manual.

**The flashlight and accessories can considerably differ from the pictures in the manual. The producer reserves the right to change the package at his own discretion without modifying this manual. Specifications are subject to change without notice.**

## Initial Service

### TO SET/REPLACE BATTERY

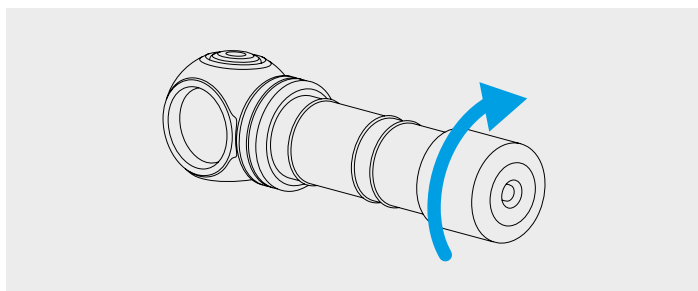

1. Unscrew the tailcap.
2. Place the battery with the positive contact (+) facing the head of the flashlight.
3. Adjust the tailcap and tighten it as far as it can go.

The flashlight is ready for operation.

### HOW TO CONNECT THE MAGNETIC CHARGER

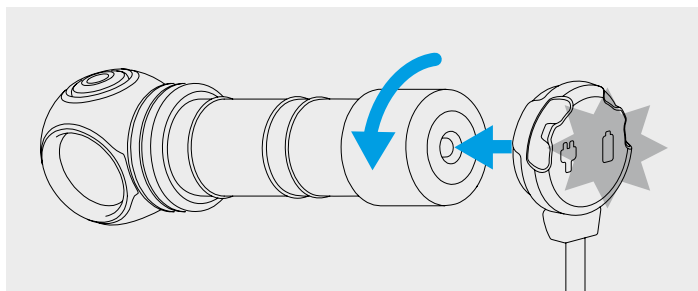

Unscrew the tailcap for 1/4 of a circle and adjust the magnetic charger to the tailcap.

### CHARGER COLOR INDICATION

#### Charger not plugged in:

- Green – device is in waiting mode.

#### Charger plugged in:

- Green blinking – evaluation of battery voltage.
- Red blinking – unscrew the tailcap for 1/4 for charging.

- Orange blinking – USB power source voltage is too low for correct continuation of charging or bad contact between charger and battery. Try cleaning the tailcap and the threads of the flashlight parts or use a different power source.
- Red – charging is going on, charging current is 1A.
- Orange – USB power source voltage is too low, charging current has been reduced by half.
- Green – charging is finished.

## Operation

**Before use:** Tighten the tailcap.

### GENERAL TYPE

**Modes:** Firefly1, Firefly2, Main modes, Turbo1, Turbo2 or Turbo3 (last used in Advanced, Turbo2 by default).

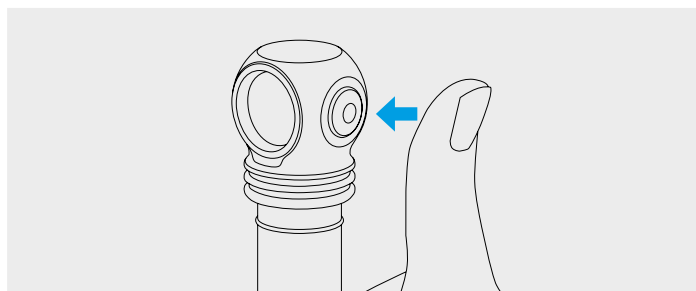

#### In OFF state

1 click: To turn on the last used mode.

Press and hold: To start cycling through Firefly modes. Release to select. Keeping button pressed will start cycling through Main modes.

#### In ON state

1 click: To turn off the flashlight.

Press and hold: To start cycling through Main modes from any mode. In Firefly1 cycling through Main modes starts after cycling through Firefly modes. Release to select.

2 clicks: To turn on Turbo mode from any mode. The second double click brings back last used mode.

### ADVANCED TYPE

To switch between types of operation unscrew the tailcap to 1/4 while the flashlight is off, press the button and tighten the tailcap while keeping the button pressed.

#### Sections of modes:

- [1] – Firefly modes, [2] – Main modes, [3] – Turbo modes,
- [4] – Strobe modes

#### In OFF state:

1 click: To turn on the last used mode.

Press and hold: To turn on Firefly1 mode [Section 1]. Keeping button pressed will start cycling through modes: Firefly1 - Firefly2 - Firefly3 - Main1 - Main2 - Main3 - Turbo1.

### In ON state:

1 click: To turn off the flashlight.

Press and hold: To start cycling through the modes of relevant Section.

### The same in OFF & ON states:

2 clicks: To turn on Main mode [Section 2]. Another double click will switch between chosen modes in [Section 1] and [Section 2].

3 clicks: To turn on Turbo mode [Section 3].

4 clicks: To turn on Strobe mode [Section 4].

**Automemorizing.** After switching off the last used mode is memorized for quick access at next switching on.

**Safe high brightness modes.** Turbo modes give maximum brightness until the temperature of the flashlight and discharge current of the battery don't exceed critical values.

**Digital Light Stabilization & Safe Soft-Start System** allows to increase runtime, get longer lifetime of rechargeable battery and protect it from overdischarge or overheating.

**Active temperature control.** When the temperature of the flashlight becomes close to critical, brightness decreases to safe value, allowing the flashlight to avoid overheating for a long period of time. In conditions of good air-cooling the flashlight delivers light without stepping down.

**Warning indication** shows the battery level and the temperature inside the flashlight.

**Low battery level.** When battery level is approximately <25%, the color LED will show the warning level by flashing orange once in 2 seconds. With further voltage reduction brightness will start to decrease in steps for safety of the battery and user. If brightness of the mode (except Firefly modes and Main1) is approximately <25% from nominal value, the main LED will flash 2 times. Critical battery level approximately <10% is indicated by flashing red once a second.

**High temperature.** When the temperature increases to the warning level, the color LED flashes orange 3 times once in 2 seconds. At critical level it flashes red 3 times once in 1 second. Brightness starts to reduce to safe level.

**Lock-out function.** Unscrew the tailcap to 1/4 for the protection from accidental switching on. State Indication will be turned off.

**Multicolor State Indication.** Short flashes every 4 seconds show the battery level even in OFF state (until battery level becomes lower than the critical one). The indication also helps to find the flashlight in the dark.

**Switching Multicolor State Indication ON/OFF.** The indication is switched off by default in Firefly modes (disabled after 10 seconds of operation) and in OFF state. To turn it on/off, unscrew the tailcap to 1/4, press the button and keeping the button pressed tighten and unscrew the tailcap again. The settings will be memorized even when battery is changed. Ultra-low current consumption allows color indication to work for maximum period of time.

## ! Warnings

For effective operation of the flashlight we recommend branded 18650 Li-Ion batteries without PCB (unprotected) no more than 70 mm long.

The flashlight can get hot in Turbo modes, Strobe2 and Strobe3 quickly and discharge the battery with high current. Don't leave it without your attention as very bright light might heat objects and cause fire.

1. Always follow the instructions from this manual and recommendations on battery usage.
2. Apply only the recommended power sources.
3. Do not reverse battery polarity.
4. Do not modify or recast the flashlight and its components as it will deprive you of the warranty.
5. Do not allow water or any other liquid to leak into the flashlight.
6. Do not aim a switched-on flashlight at people's or animals' eyes – it can cause temporary blindness.
7. Do not allow children to use the flashlight without your assistance.

**The producer will not be liable for any harm done to the user if it was caused by improper use of the product.**

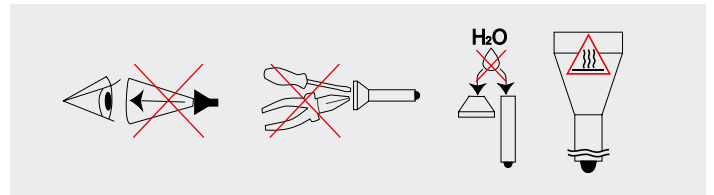

## Care and Storage

It is recommended to clean the threads and O-rings off dirt and old grease once or twice per year. Remember that reliable protection from water and dust cannot be provided by worn out sealing. The fouling as well as lack of lubricant cause fast wear-out of threads and sealing rings.

### To clean the threads do the following:

1. Unscrew the tailcap and remove the sealing ring carefully with a toothpick (do not use sharp metal things as they can damage the ring).
2. Wipe the sealing ring thoroughly with a soft cloth (or tissue). Do not use solvents. If the sealing ring is worn out or damaged replace it by a new one.
3. Clean the metal threads with a brush using ethanol. Be careful not to allow the applied liquid to get inside the flashlight or tailcap as it can cause fails in functionality of the flashlight.

After cleaning lubricate the thread and the sealing ring with polyal-phaolefin-based silica grease, e.g. Nyogel 760G. The application of other types of grease is unacceptable. In case of active operation and exploitation in dusty environments, it is recommended to perform cleaning and lubricating of the parts as often as required.

**WE DO NOT RECOMMEND** to leave power sources inside the flashlight for a long storage period, as batteries (especially non-rechargeable) can leak for various reasons and damage the inner parts of the flashlight. If you want to keep your flashlight in a stand-by state with batteries in, previously install new and high-quality batteries, store the flashlight in acceptable for batteries operational temperature and revise the batteries' state at least once a month. If you have noticed any signs of defects, withdraw the batteries from the flashlight and dispose of them.

## Warranty and Service

Armytek provides free warranty repairs for 10 years (excluding batteries, chargers, switches and connectors, which have 2-year warranty) from the date of purchase if there is a document confirming the purchase. The warranty does not extend to damage during:

1. Improper usage.
2. Attempts to modify or repair the flashlight by nonqualified specialists.
3. Long-term application in chlorinated and contaminated liquids or sea water.
4. Exposure to high temperatures and chemicals (including the liquids from defected batteries).
5. Usage of low-quality batteries.

### **Armytek Optoelectronics Inc.**

Germany, 10551 Berlin, Jonasstraße 6  
+1 (206) 785-9574, [service@armytek.com](mailto:service@armytek.com)  
[www.armytek.com](http://www.armytek.com)

# GER BENUTZERANLEITUNG

Vielen Dank, dass Sie sich für Armytek Optoelectronics Inc., entschieden haben.  
Vor dem Gebrauch sehen Sie sich bitte Anleitung an.

## Spezifikation

**Stirnband-Lampe:** einfache Einhand-Bedienung, zuverlässige Stirnbandbefestigung für Jogger. Nicht zerlegbares Gehäuse ohne lange Kabel, unzuverlässige Gummiverbinder und überflüssige Blöcke. Die Taschenlampe lässt sich leicht montieren, abnehmen und dreht sich in der 180°. Halterung Schnell lösbarer Gummiring bietet zusätzliche Fixierung

**Taschenlampe für Ihren Alltag:** kompaktes Gehäuse, praktische Seitentaste, spezielle gebürstete Eloxierung ohne scharfe Rändelung, starker eingebauter Magnet und zuverlässiger Stahlclip, sowie konstantes Licht ohne Flackern

**Fahrradleuchte:** aus gehärtetem Aluminium, stabile Schnellwechselhalterung im Set

- Leistungsstarke Elektronik gewährleistet einen beeindruckenden Lichtstrom von 2500 Lumen und einen Rekordbetrieb von 200 Tagen im Glühwürmchen-Modus
- Komplett wasser-, schmutz- und staubgeschützt - die Taschenlampe funktioniert auch in einer Wassertiefe von 10 Metern noch

- Komfortable breitstrahlende TIR-Optik, kratzfestes gehärtetes Glas mit Aufhellungsbeschichtung

- Die innovative Technologie ermöglicht die Verwendung jedes 18650-Akkus und bietet selbst bei magnetischem Kontakt mit Metallgegenständen vollständigen Kurzschlusschutz

- Aktiver Echtzeitschutz gegen Überhitzung über 58 °C und Warnanzeige bei niedrigem Batteriestand

- Mehrfarbige Anzeige der hohen Temperatur und des Batteriestatus, die seit 25 Jahren in Betrieb ist, hilft bei der Ortung der Taschenlampe im Dunkeln

- Zuverlässiger und wasserdichter Magnetanschluss

### WIZARD C2 PRO NICHIA

- Sonnennahe Licht der Diode mit einem hohen CRI-Koeffizienten >90 und einer Farbtemperatur von 4500K für eine möglichst natürliche Farbe

- Unglaublich starker für diesen Farbton Lichtstrom bei 1400 Lumen

Modellbezeichnung	Wizard C2 Pro (White)	Wizard C2 Pro Nichia (Warm)	
LED/Optik	Cree XHP50.2/TIR	Nichia NV4L144/TIR	
Helligkeitsstabilisierung		VOLLES Licht (Dauerlicht)	
Lichtstrom	2500 lm	1400 lm	
Spitzenlichtstärke	4260 cd	2350 cd	
Zentrales Lichtfeld : Seitliche Streuung		70°:120°	
Leuchtweite	131 m	97 m	
Betriebsarten, Lichtstrom (OTF-Lumen) und Funktionsdauer (Zeit ermittelt mit Akku 18650 Li-Ion 3500 mAh vor dem Abfall der Helligkeit auf 10% vom ursprünglichen Wert)	Turbo3	2500 lm/2 h 40 min (650 lm nach 30 sec)	–
	Turbo2	1750 lm/2 h 45 min (650 lm nach 2 min)	1400 lm/2 h 50 min (460 lm nach 1 min)
	Turbo1	870 lm/2 h 50 min (650 lm nach 9 min)	770 lm/1 h 50 min
	Basis3	370 lm/5 h 15 min	335 lm/4 h 10 min
	Basis2	160 lm/12 h 15 min	140 lm/10 h
	Basis1	45 lm/43 h	27 lm/50 h
	Glühwürmchen3	6 lm/12 Tage	5 lm/8 Tage
	Glühwürmchen2	1.5 lm/40 Tage	1.2 lm/40 Tage
	Glühwürmchen1	0.15 lm/200 Tage	0.1 lm/200 Tage
	Stroboskop3	2500 lm/10 Hz/5 h 45 min (650 lm nach 100 sec)	1400 lm/10 Hz/5 h 40 min (460 lm nach 2 min)
	Stroboskop2	2500 lm/1 Hz/12 h (650 lm nach 9 min)	1400 lm/1 Hz/14 h (460 lm nach 5 min)
	Stroboskop1	160 lm/1 Hz/55 h	140 lm/1 Hz/50 h
Stromversorgungselemente		1x18650 Li-Ion	
Länge/Leuchtenkopf/Leuchtenkörper		112 mm/20.4 mm/33 mm	
Gewicht ohne/mit Akku		65 g/115 g	
Untertauchen und Schlagfestigkeit		IP68, 10 m bis zu 2 h. Sturz aus einer Höhe bis 10 m	

\* Der Lichtstrahl für Taschenlampen mit warmem Licht ist um etwa 7% geringer, die Lichtreichweite ist um etwa 3% geringer.

\*\* Alle oben genannten Daten stammen aus den Messwerten nach ANSI/NEMA FL1-2009. Tests wurden an einer Batterie im Set durchgeführt. Die Daten können je nach Umgebungsbedingungen, Wärmeableitung und anderen Faktoren variieren.

# Lieferumfang

Taschenlampe, Akku 18650 Li-Ion 3500 mAh, Magnetische USB-Aufladung, Stirnbandhalterung, Befestigungsclip, Fahrradbefestigung ABM-01, 2 Ersatzdichtringe, Benutzeranleitung.

**Die Taschenlampe und das Zubehör können leicht von den Abbildungen in dieser Anleitung abweichen. Der Hersteller behält sich das Recht vor, die Ausstattung nach eigenem Ermessen zu modifizieren, ohne die Anleitung zu ändern. Die Spezifizierung kann ohne vorherige Ankündigung geändert werden.**

# Inbetriebnahme

## FÜR BATTERIEEINBAU/WECHSEL:

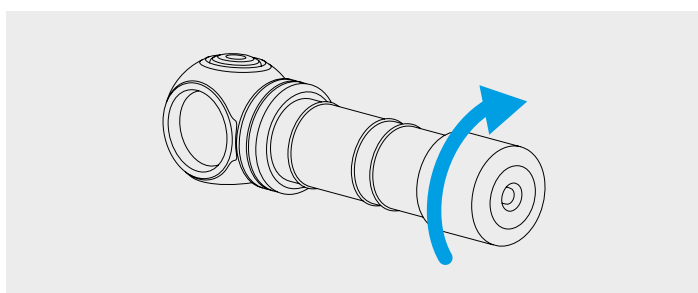

1. Schrauben Sie die hintere Abdeckung ab.
2. Legen Sie die Batterie mit dem positiven Kontakt (+) in Richtung Taschenlampenkopf ein.
3. Setzen Sie die hintere Abdeckung der Taschenlampe wieder auf und schrauben Sie diese ein.

Die Taschenlampe ist betriebsbereit.

## ANSCHLUSS DER MAGNETISCHEN AUFLADUNG:

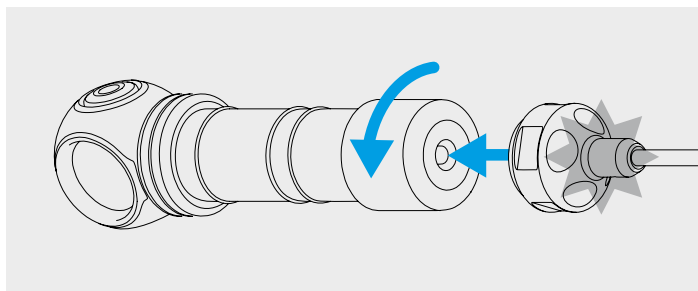

Schrauben Sie die hintere Abdeckung der Taschenlampe um 1/4 ab und schließen Sie das magnetische Ladegerät an der Rückseite der Taschenlampe an.

## FARBDISPLAY DES LADEGERÄTES

### Das Ladegerät ist nicht angeschlossen:

- Konstant grün – Gerät im Standby-Modus.

### Das Ladegerät ist angeschlossen:

- Grün blinkend – der Spannungspegel der Batterie wird gerade bewertet.
- Rot blinkend – schrauben Sie die hintere Abdeckung der Taschenlampe um 1/4 ab, um den Ladevorgang zu starten.
- Orange blinkend – die Ausgangsspannung der USB-Stromversorgung ist zu niedrig, um den Ladevorgang korrekt fortzusetzen, oder der Kontakt zwischen dem Ladegerät und der Batterie ist mangelhaft. Versuchen Sie, die hintere Abdeckung und die Gewinde der Taschenlampenteile zu reinigen oder eine andere Stromquelle zu verwenden.
- Konstant rot - wird geladen, Ladestrom 1A.
- Konstant orange - die Ausgangsspannung des USB-Netzteils ist zu niedrig, der Ladestrom wurde halbiert.
- Konstant grün - Aufladung abgeschlossen.

# Steuerung

**Vorbereitung auf die Arbeit:** Schrauben Sie die hintere Lampenabdeckung zu.

## EINFACHE STEUERUNG

**Modi:** Glühwürmchen1, Glühwürmchen2, Basis-Modi, Turbo1, Turbo2 oder Turbo3 (zuletzt in erweiterter Steuerung verwendet, Turbo2 standardmäßig).

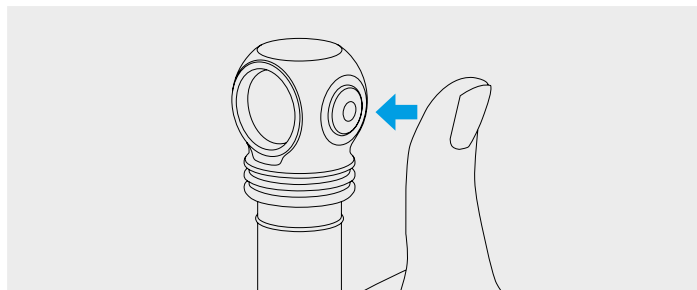

### Inaktivierter Status:

1 Klick: Schalten des zuletzt verwendeten Modus ein.

Gedrückt halten: Einschalten des Wechsels von Glühwürmchen-Modus. Lassen Sie die Taste los, um auszuwählen. Durch das weitere Festhalten der Taste beginnt der zyklische Wechsel der Basis-Modi.

### Aktivierter Status:

1 Klick: Ausschalten der Lampe.

Gedrückt halten: Übergang von jedem beliebigen Modus zum zyklischen Wechsel der Basis-Modi. Vom Modus Glühwürmchen1 beginnt der Wechsel der Basis-Modi nach dem Wechsel der Glühwürmchen-Modi. Lassen Sie die Taste los, um auszuwählen.

2 Klicks: Einschalten des Turbo-Modus aus jedem beliebigen Modus. Werden Sie erneut zweimal klicken, dann kehren Sie zum zuletzt verwendeten Modus zurück.

## ERWEITERTE STEUERUNG

Um zwischen den Steuerungsarten zu wechseln, schrauben Sie die hintere Abdeckung der ausgeschalteten Lampe um 1/4 ab, drücken Sie die Taste und ziehen Sie die Abdeckung fest, während Sie die Taste gedrückt halten.

**Modusabschnitte:** [1] – Glühwürmchen-Modi, [2] – Basis-Modi, [3] – Turbo-Modi, [4] – Stroboskop-Modi

### Inaktivierter Status:

1 Klick: Schalten des zuletzt verwendeten Modus ein.

Gedrückt halten: Einschalten des Glühwürmchen1-Modus [Abschnitt 1]. Durch das weitere Festhalten der Taste beginnt der zyklische Wechsel der Modi: Glühwürmchen1 - Glühwürmchen2 - Glühwürmchen3 - Basis1 - Basis2 - Basis3 - Turbo1.

### Aktivierter Status:

1 Klick: Ausschalten der Lampe.

Gedrückt halten: Zyklischer Wechsel der Modi im aktuellen Abschnitt.

### Jeder beliebige Status:

2 Klicks: Einschalten des Basis-Modus [Abschnitt 2]. Werden Sie erneut zweimal klicken, schaltet man zwischen gewählten Modi im [Abschnitt 1] und [Abschnitt 2] um.

3 Klicks: Einschalten des Turbo-Modus [Abschnitt 3].

4 Klicks: Einschalten des Stroboskop-Modus [Abschnitt 4].

**Automatische Speicherung.** Nach dem Ausschalten speichert die Taschenlampe die zuletzt gewählte Betriebsart für den schnellen Zugriff beim nächsten Einschalten.

**Sichere Modi mit hoher Helligkeit.** Die Turbo-Modi gewährleisten eine hohe Helligkeit der Taschenlampe, solange ihre Temperatur und der Stromverbrauch des Akkus kritische Werte nicht überschreiten.

**Das System der digitalen Stabilisierung und des sicheren Soft-Starts** ermöglicht es, die Betriebszeit der Taschenlampe und die Lebensdauer der Batterie zu verlängern und sie vor übermäßiger Entladung oder Überhitzung zu schützen.

**System der aktiven Termokontrolle.** Beim Erreichen der Temperatur der Taschenlampe von 58 °C wird die Helligkeit auf den sicheren Wert abgesenkt, so dass die Taschenlampe lange Zeit nicht überhitzt wird. Bei guter Kühlung funktioniert die Taschenlampe, ohne dass die Helligkeit abnimmt.

**Die Warnanzeige zeigt den Ladezustand und die Temperatur der Taschenlampe an.**

**Niedriger Ladezustand.** Wenn der Ladezustand unter ca. 25% liegt, zeigt eine farbige LED den Warnpegel an, wobei die orangefarbene LED alle 2 Sekunden einmal blinkt. Fällt die Spannung weiter ab, beginnt die Helligkeit schrittweise abzunehmen, um die Sicherheit des Akkus und des Anwenders zu gewährleisten. Wenn die Helligkeit des Modus (mit Ausnahme der Glühwürmchen-Modi und Basis1) unter ca. 25% des Nennpegels fällt, blinkt die Basisdiode 2 Mal. Bei einem kritischen Ladungspegel unter etwa 10% blinkt die Farbdiode einmal pro Sekunde rot.

**Hohe Temperatur.** Wenn die Temperatur auf die Warnstufe ansteigt, blinkt die Farbdiode alle 2 Sekunden 3 Mal orange. Bei kritischen Akku-

werten blinkt die Farbdiode 3-mal pro Sekunde rot. Helligkeit verringert sich bis zu einem sicheren Wert.

**Sperrfunktion.** Um zu verhindern, dass die Taschenlampe versehentlich eingeschaltet wird, schrauben Sie die hintere Abdeckung um 1/4 ab. Die Farbstatusanzeige wird ebenfalls deaktiviert.

**Farbliche Zustandsanzeige.** Kurze Blinkimpulse alle 4 Sekunden zeigen den Ladezustand an, auch wenn die Taschenlampe ausgeschaltet ist (bis der Ladezustand unter den kritischen Wert fällt). Die Anzeige ermöglicht es Ihnen auch, die Taschenlampe im Dunkeln wiederzufinden.

**Ein/Ausschalten der farbigen Statusanzeige.** Standardmäßig ist die Anzeige im Glühwürmchen-Modi (schaltet sich nach 10 Sek. Betrieb aus) und im ausgeschalteten Zustand aus. Um die hintere Abdeckung ein-/auszuschalten, schrauben Sie sie um 1/4 ab, drücken Sie den Knopf und schrauben Sie sie bei gedrückter Taste ein und schrauben Sie die Abdeckung wieder ab. Modus wird gespeichert, auch wenn die Batterien gewechselt werden. Der ultra-niedrige Stromverbrauch sorgt für eine maximale Betriebszeit des Farbdisplays.

## ! Warnung

Für einen effektiven Betrieb der Taschenlampe empfehlen wir 18650-Li-Ion-Markenbatterien ohne Schutzplatine mit einer Länge von nicht mehr als 70 mm.

1. Die vorliegende Bedienanleitung und die Empfehlungen für den Einsatz der Stromversorgungselemente sind stets einzuhalten.
2. Bitte verwenden Sie ausschließlich die empfohlenen Stromversorgungselemente.
3. Beachten Sie die Polung der Anschlüsse.
4. Vermeiden Sie Umbau oder Modifizierung der Taschenlampe oder ihrer Komponenten, weil dadurch der Garantieanspruch erlischt.
5. Vermeiden Sie das Eindringen von Wasser oder sonstiger Flüssigkeiten in das Innere der Taschenlampe.
6. Richten Sie niemals den Lichtstrahl der Taschenlampe in die Augen von Menschen oder Tieren – das kann eine kurzzeitige Erblindung hervorrufen.
7. Geben Sie niemals die Taschenlampe unbeaufsichtigt in Kinderhand.

**Der Hersteller haftet nicht für Schäden jedweder Art, die der Nutzer aufgrund falscher Bedienung erleidet.**

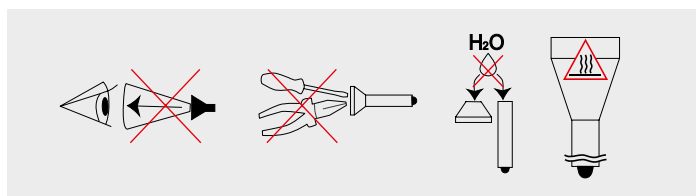



# Wartung und Aufbewahrung

Es wird empfohlen, das Gewinde und die Dichtringe der Taschenlampe 1-2 Mal im Jahr von Schmutz und altem Schmiermittel zu reinigen. Bitte beachten Sie, dass verschlissene Dichtringe kein guter Schutz der Taschenlampe vor Wasser oder Staub sind. Verschmutzung und fehlendes Schmiermittel führen zu einem schnellen Verschleiß des Gewindes und der Dichtungen.

## Reinigen des Gewindes:

1. Rückwärtigen Deckel abschrauben und Dichtring entnehmen, indem er vorsichtig mit einem Zahnstocher o. ä. angehoben wird (die Verwendung von spitzen/scharfen Metallgegenständen kann den Dichtring beschädigen).
2. Dichtring sorgfältig mit einem weichen Tuch (Papierserviette) ohne Lösungsmittel zu verwenden abreiben. Sollte der Dichtring verschlissen oder beschädigt sein, muss er gegen einen neuen ausgetauscht werden.
3. Metallgewinde sorgfältig mittels einer Bürste und Äthylalkohol reinigen. Ein Eindringen des Äthylalkohols in der Taschenlampe ist zu vermeiden, weil das Funktionsstörungen zur Folge haben könnte.

Nach Abschluss der Reinigungsarbeiten muss das Gewinde und der eingesetzte Dichtungsring neu mit Silikonfett auf der Basis von Polyalphaolefinen (PAO) gefettet werden, z.B., Nyogel 760G. Die Verwendung von anderen Schmierstoffen ist nicht zulässig. Bei aktiver Verwendung oder Einsatz in stark staubhaltigem Milieu wird empfohlen, bei Bedarf eine Reinigung und Schmierung vorzunehmen.

**ES WIRD NICHT EMPFOHLEN**, die Stromversorgungselemente (besonders solche, die nicht wieder aufgeladen werden können) bei längerer Lagerung in der Taschenlampe zu belassen, da sie auslaufen und das Leuchteninnere beschädigen können. Bei Lagerung der Leuchte im einsatzbereiten Zustand mit eingesetzten Stromzellen sollten vorsorglich neue und aufgeladene Elemente eingesetzt werden, unter Beachtung der Lagertemperatur und mindestens monatlicher Zustandsprüfung. Sobald die Stromelemente Anzeichen für eine Beschädigung aufweisen, sollten sie unverzüglich aus der Taschenlampe genommen und aus dem Verkehr gezogen werden.

# Garantie und Service

Eine kostenlose Garantiereparatur gilt 10 Jahre lang (mit Ausnahme von Batterien, Ladegeräten, Tasten und Anschlüssen, für die eine Garantie von 2 Jahren gilt) ab Kaufdatum, das durch den Beleg bestätigt wird. Die Garantie deckt keine Schäden in folgenden Fällen ab:

1. Unvorschriftsmäßige Verwendung.
2. Versuche, die Geräte von einem nicht zertifizierten Handwerker zu ändern oder reparieren lassen.
3. Längerer Gebrauch in chlorierten und kontaminierten Flüssigkeiten oder Meerwasser.

4. Hitze- oder Chemikalieneinwirkung, einschließlich der Flüssigkeiten aus ausgefallenen Batterien.

5. Verwendung der qualitativ mangelhaften Batterien.

## Repräsentanz in Deutschland

Deutschland, 10551 Berlin, Jonasstraße 6  
+49 (30) 279-983-25, [service@armytekstore.de](mailto:service@armytekstore.de)  
[www.armytekstore.de](http://www.armytekstore.de)

# FRA MANUEL D'UTILISATEUR

Merci d'avoir choisi le produit Armytek Optoelectronics Inc.  
Nous vous prions de prendre connaissance de la notice avant l'utilisation.

## Spécifications

**Lampe frontale :** commande d'une seule main, une fixation de tête sûre pour la course à pied. Corps massif, sans fils trop longs, ni raccords en caoutchouc peu fiables, ni d'éléments supplémentaires inutiles. Cette lampe frontale se fixe, s'enlève et se tourne à 180° de manière simple. Rapide à retirer, la bague d'étanchéité en caoutchouc permet d'obtenir une fiabilité de la fixation supplémentaire

**Lampe-torche pour tous les jours :** compacte, avec un bouton latéral pratique, l'anodisation mate à l'aluminium sans moletage pointu, un aimant puissant intégré et un clip de fixation solide, une lumière constante sans scintillement

**Lampe pour vélo :** fabriquée en aluminium trempé, une fixation solide et facilement amovible fournie

- Une électronique puissante garantit un rendu lumineux incroyable de 2500 lumens ainsi que 200 jours de fonctionnement en mode Luciole
- Etanchéité à l'eau, à la poussière et aux saletés – la lampe ne cesse de fonctionner même à 10 mètres de profondeur
- Un faisceau large et confortable avec l'optique TIR protégée de rayures grâce au verre trempé avec un revêtement antireflet

- La technologie innovante vous permet d'utiliser tout type de batterie 18650 et assure une protection contre les surcharges et les court-circuits même en cas de contact du port magnétique avec les pièces métalliques

- Une protection contre la surchauffe de plus de 58 °C en temps réel et indication anticipée de batterie faible

- Un indicateur multi-couleur de surchauffe et de l'état de charge de la batterie qui fonctionne pendant 25 ans et permet de retrouver la lampe-torche dans le noir

- Un connecteur magnétique fiable et étanche

### WIZARD C2 PRO NICHIA

- Lumière de la diode comparable à celle du jour (soleil de midi) avec un coefficient élevé IRC >90 et une température de couleur 4500K pour être aussi proche que possible de la lumière naturelle

- Un faisceau lumineux très puissant pour cette teinte de lumière allant jusqu'à 1400 Lumens

Nom du modèle	Wizard C2 Pro (White)	Wizard C2 Pro Nichia (Warm)	
LED/Type d'optique	Cree XHP50.2/TIR	Nichia NV4L144/TIR	
Stabilisation de la luminosité		COMPLÈTE (lumière constante)	
Flux lumineux	2500 lm	1400 lm	
Force maximale de la lumière	4260 cd	2350 cd	
Un faisceau focalisé : Un faisceau large		70°:120°	
Portée de la lumière	131 m	97 m	
Modes, flux lumineux (lumens OTF) et temps de fonctionnement (les mesures ont été faites pour batterie 18650 Li-Ion 3500mAh avant que la luminosité ne tombe à 10% de la luminosité d'origine)	Turbo3	2500 lm/2 h 40 min (650 lm au bout 30 sec)	–
	Turbo2	1750 lm/2 h 45 min (650 lm au bout 2 min)	1400 lm/2 h 50 min (460 lm au bout 1 min)
	Turbo1	870 lm/2 h 50 min (650 lm au bout 9 min)	770 lm/1 h 50 min
	Base3	370 lm/5 h 15 min	335 lm/4 h 10 min
	Base2	160 lm/12 h 15 min	140 lm/10 h
	Base1	45 lm/43 h	27 lm/50 h
	Luciole3	6 lm/12 jours	5 lm/8 jours
	Luciole2	1.5 lm/40 jours	1.2 lm/40 jours
	Luciole1	0.15 lm/200 jours	0.1 lm/200 jours
	Strob3	2500 lm/10 Hz/5 h 45 min (650 lm au bout 100 sec)	1400 lm/10 Hz/5 h 40 min (460 lm au bout 2 min)
	Strob2	2500 lm/1 Hz/12 h (650 lm au bout 9 min)	1400 lm/1 Hz/14 h (460 lm au bout 5 min)
	Strob1	160 lm/1 Hz/55 h	140 lm/1 Hz/50 h
	Alimentation		1x18650 Li-Ion
La longueur/Ø du corps/Ø de la tête		112 mm/20.4 mm/33 mm	
Poids sans/avec batterie		65 g/115 g	
Immersion dans l'eau et Résistance aux chocs		IP68, 10 m de profondeur pendant 2 h. Chute d'une hauteur allant jusqu'à 10 m	

\* Le faisceau de lumière émis par les lampes avec une lumière chaude est de 7% plus court, la longueur d'éclairage est approximativement de 3% plus courte.

\*\* Les informations indiquées ci-dessus ont été obtenues suite aux mesures réalisées conformément à la norme ANSI/NEMA FL1-2009. Les tests ont été effectués sur la batterie fournie. Les données peuvent varier en fonction des conditions climatiques, de la dispersion thermique et d'autres facteurs.

# Contenu de livraison

Lampe, batterie 18650 Li-Ion 3500 mAh, le chargeur USB magnétique, le clip de fixation, la fixation de tête, la fixation pour vélo ABM-01, 2 joints toriques de rechange, le manuel d'utilisateur.

**La lampe et les accessoires peuvent varier légèrement par rapport aux images dans le présent manuel. Le fabricant se réserve le droit de modifier la configuration à sa propre convenance sans apporter de modifications au manuel. Les spécifications peuvent être modifiées sans avis préalable.**

## Préparations préalables

### POUR INSTALLER/REPLACER LA BATTERIE :

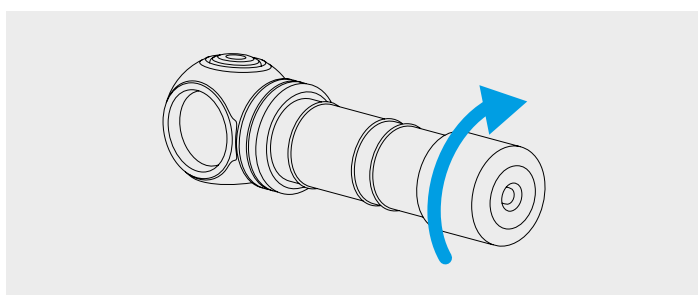

1. Dévisser le couvercle arrière de la lampe.
2. Insérez la batterie avec le contact positif (+) vers la tête de la lampe.
3. Remettez le couvercle arrière en place et revissez.

La lampe est prête à être utilisée.

### LE CHARGEMENT MAGNÉTIQUE :

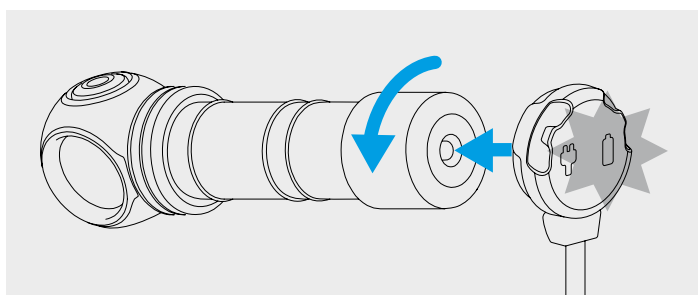

Dévisser le couvercle arrière de la lampe à 1/4 et connectez le chargeur magnétique à la partie arrière de la lampe.

### INDICATEURS D'ÉTAT DE CHARGEUR

#### Le chargeur n'est pas connecté :

- Vert constant – l'appareil est en mode d'attente.

#### Le chargeur est connecté :

- Vert clignotant – la mesure de niveau de tension dans la batterie est en cours.

- Rouge clignotant – dévissez le couvercle arrière de la lampe à 1/4 pour débiter le chargement.
- Orange clignotant – la tension de sortie USB de la batterie est trop faible pour pouvoir continuer à charger correctement ou présence de mauvais contact entre le chargeur et la batterie. Essayez de nettoyer le couvercle arrière et le filetage des parties de la lampe ou essayez d'utiliser une autre source d'alimentation.
- Rouge constant – chargement en cours, courant de chargement 1A.
- Orange constant – la tension de sortie USB de batterie est trop faible, le courant de charge a été diminuée de moitié.
- Vert constant – le chargement est terminé.

## Mode d'exploitation

**Préparation à l'utilisation:** Dévissez le couvercle arrière de la lampe.

### COMMANDE FACILE

**Modes:** Luciole1, Luciole2, Modes de Base, Turbo1, Turbo2 ou Turbo3 (dernier utilisé dans la Commande étendue, Turbo2 par défaut).

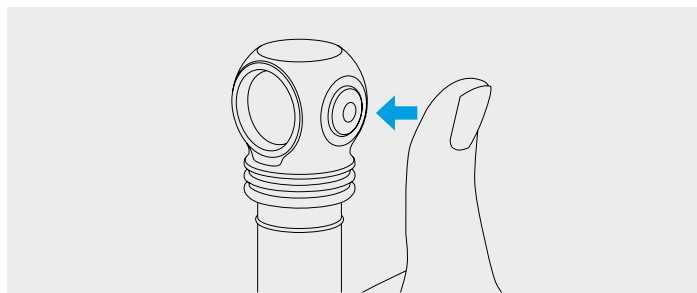

#### Etat éteint:

1 clic: Lancement du dernier mode utilisé.

Appui et maintien: Lancement du défilement des Lucioles. Relâchez le bouton pour choisir. Le maintien prolongé déclenche le défilement cyclique des modes de Base.

#### Etat allumé:

1 clic: Extinction de la lampe.

Appui et maintien: Passage au défilement cyclique des modes de Base à partir de tout mode. A partir du mode Luciole1 le défilement des modes de Base commence après le défilement des Lucioles. Relâchez le bouton pour choisir.

2 clics: Déclenchement du Turbo à partir de tout mode. Double clic répété – retour vers le dernier mode utilisé.

### COMMANDE ETENDUE

Pour changer le type de commande, dévissez de 1/4 le couvercle arrière de la lampe éteint, appuyez sur le bouton et fermez le couvercle, en maintenant le bouton appuyé.

**Section des modes:** [1] – Lucioles, [2] – Modes de Base, [3] – Modes Turbo, [4] – Stroboscopes

### Etat éteint:

1 clic: Lancement du dernier mode utilisé.

Appui et maintien: Allumage de la Luciole1 [Section 1]. Le maintien prolongé déclenche le défilement cyclique des modes: Luciole1 - Luciole2 - Luciole3 - Base1 - Base2 - Base3 - Turbo1.

### Etat allumé:

1 clic: Extinction de la lampe.

Appui et maintien: Défilement cyclique des modes dans la Section actuelle.

### Tout état:

2 clics: Allumage du mode de Base [Section 2]. Un double clic répété permet de changer de modes dans la [Section 1] et la [Section 2].

3 clics: Allumage du mode Turbo [Section 3].

4 clics: Allumage du Strob [Section 4].

**Automémorisation.** Une fois la lampe éteinte, le mode précédemment utilisé est mémorisé pour pouvoir accéder rapidement à ce dernier en rallumant la lampe.

**Modes sécurisés d'une forte luminosité.** Les modes Turbo offrent une forte luminosité de la lampe jusqu'à ce que sa température et le courant de batterie ne dépassent pas les valeurs critiques.

**Le système d'allumage sécurisé (augmentation progressive d'intensité de lumière) et de stabilisation numérique** empêche la décharge excessive ou la surchauffe de la batterie et permet d'augmenter la durée de luminescence et la durée de vie de la batterie.

**Le système de contrôle actif de la température.** A l'approche de 58 °C la température critique de la lampe, la luminosité baisse jusqu'à un niveau de sécurité permettant à la lampe d'éviter la surchauffe. Dans les conditions de bon refroidissement, la luminosité reste constante.

### Indication d'avertissement de la tension et de la température de la lampe.

Niveau bas de charge de la batterie. Lorsque le niveau de charge devient environ <25%, la diode de couleur commence à clignoter en orange une fois toutes les deux secondes. A une nouvelle baisse de tension démarre la diminution graduelle de luminosité permettant d'optimiser l'utilisation de la batterie et d'assurer la sécurité de l'utilisateur. Si la luminosité du mode (sauf des Lucioles et Base1) chute en dessous d'environ 25% du niveau normal, la diode principale clignotera 2 fois. À un niveau de charge critique environ <10%, la diode de couleur clignote en rouge 1 fois par seconde.

**Haute température.** Lorsque la température monte jusqu'au niveau d'alarme, la diode clignote 3 fois toutes les deux secondes. Au niveau critique la diode clignote 3 fois chaque seconde. La luminosité baisse progressivement jusqu'au niveau de sécurité.

**Fonction LOCK.** Pour éviter les allumages intempestifs ou accidentels lors du transport/stockage il faut dévisser le couvercle arrière à 1/4. L'indication en couleur de charge/décharge de la batterie sera aussi désactivée.

**Indication en couleur de charge/décharge de la batterie.** Des clignotements courts toutes les 4 secondes indiquent la tension de la batterie même lorsque la lampe est éteinte (jusqu'à ce que le niveau de charge tombe à un niveau critique). En outre, cela permet de repérer la lampe laissée dans l'obscurité.

**Activer/désactiver l'indication en couleur de charge/décharge de la batterie.** Par défaut l'indication en couleur est désactivée dans les Lucioles (il s'éteint après 10 secondes de fonctionnement) et en état éteint. Pour activer/désactiver il faut dévisser le couvercle arrière à 1/4, presser bouton et sans le relâcher, visser et dévisser le couvercle. L'état est mémorisé même après le changement de piles. Une dépense ultra-faible d'énergie assure un fonctionnement maximal de l'indication en couleur.

## ! Précautions

Pour un fonctionnement efficace de la lampe, nous recommandons des batteries originales Li-Ion 18650 sans plaque de protection d'une longueur maximale de 70 mm.

Dans les modes Turbo, Strob2 et Strob3, le corps de la lampe peut rapidement chauffer ou décharger la batterie par un courant élevé. Il ne faut pas laisser la lampe sans surveillance, car une puissante lumière peut chauffer les objets roches et provoquer la déflagration.

1. Suivez attentivement cette notice et les recommandations d'utilisations des batteries.
2. Utilisez des batteries recommandées.
3. Respectez le sens de la polarité (+/-).
4. N'essayez pas de modifier la lampe et/ou ses composants. Une quelconque modification entraîne l'annulation de la garantie.
5. Ne laissez pas l'eau ou d'autres liquides pénétrer à l'intérieur de la lampe.
6. Ne dirigez pas le faisceau lumineux directement dans les yeux de personnes ou d'animaux. L'intensité lumineuse peut abîmer les yeux et provoquer un aveuglement de courte durée.
7. Toute utilisation de la lampe par les enfants doit s'effectuer sous la surveillance d'un adulte.

**La société décline toute responsabilité quant au risque éventuel de blessure provenant ou résultant de l'usage incorrect du produit.**

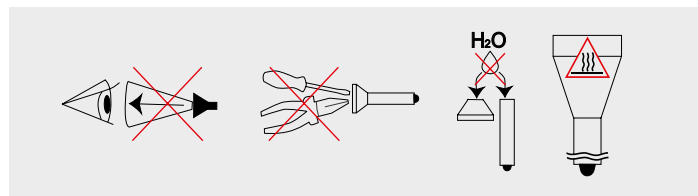

# Entretien et stockage

Il est recommandé de nettoyer les filets et les bagues d'étanchéité de la lampe 1-2 fois par an. Enlever le salissement et le vieux lubrifiant de la lampe. N'oubliez pas qu'une résistance fiable à l'eau et à la poussière ne peut pas être assurée par des bagues usées, et que le salissement et le manque de lubrifiant entraînent une usure rapide des joints et des filets.

## Pour nettoyer les filets, vous devez:

1. Dévisser le couvercle arrière et retirer avec précaution la bague d'étanchéité à l'aide d'un cure-dent (l'utilisation d'objets tranchants métalliques peut endommager l'anneau).
2. Essuyer soigneusement la bague d'étanchéité avec un chiffon doux (ou avec une serviette en papier) sans utiliser de solvants. Si la bague d'étanchéité est usée ou endommagée, elle doit être remplacée par une neuve.
3. Nettoyer soigneusement les filets métalliques avec une brosse en utilisant de l'alcool éthylique. Cependant, il faut veiller à ce que l'alcool ne pénètre pas à l'intérieur de la lampe. Cela peut entraîner son dysfonctionnement.

Une fois le nettoyage terminé, les filets et la bague d'étanchéité réinstallés doivent être graissés avec de la graisse silicone à base de polyalphaoléfine, par exemple Nyogel 760G. L'utilisation d'autres lubrifiants est inadmissible. En cas d'utilisation fréquente ou dans les endroits saturés de poussière il est recommandé de nettoyer et de lubrifier suivant les besoins.

**IL EST DECONSEILLE** de laisser les batteries (surtout les piles non rechargeables) dans le compartiment à batteries pendant les périodes de stockage prolongé, car elles peuvent couler et endommager les pièces intérieures de la lampe. Si vous maintenez la lampe avec des batteries à l'état prêt à utiliser, insérez des batteries neuves et rechargées, gardez la lampe à la température autorisée pour les batteries et vérifiez leur état au moins une fois par mois. Si vous remarquez des signes d'endommagement des batteries, retirez-les immédiatement de la lampe et mettez-les hors service.

# Garantie et service

La société garantit la réparation gratuite de la lampe pour une durée de 10 ans à partir de la date d'achat en cas de présence d'un justificatif d'achat (sauf les batteries, chargeurs de batterie, boutons, boîte de contact à fiches dont la garantie est 2 ans). Sont exclus de cette garantie:

1. Exploitation non conforme.
2. Les transformations et les modifications non autorisées.
3. Utilisation prolongée dans des liquides chlorés et contaminés ou dans l'eau de mer.

4. Utilisation à une température élevée ou au contact avec des substances chimiques, notamment le liquide des piles d'alimentation défailtantes.
5. L'utilisation de piles de mauvaise qualité.

## La représentation à EU

Deutschland, 10551 Berlin, Jonasstraße 6  
+49 (30) 279-983-25 • [service@armytekstore.de](mailto:service@armytekstore.de)  
[www.armytekstore.de](http://www.armytekstore.de)

# RUS РУКОВОДСТВО ПОЛЬЗОВАТЕЛЯ

Спасибо, что выбрали продукцию Armytek Optoelectronics Inc.  
Пожалуйста, ознакомьтесь с инструкцией перед использованием.

## Спецификация

**Налобный фонарь:** простое управление одной рукой, надежное налобное крепление для бега. Цельный корпус без длинных проводов, ненадежных резиновых соединителей и лишних блоков. Фонарь легко устанавливается, снимается и вращается в креплении на 180°. Быстросъемное резиновое кольцо обеспечивает дополнительную фиксацию

**Фонарь на каждый день:** компактный корпус, удобная боковая кнопка, специальное матовое анодирование без острой накатки, сильный встроенный магнит и надежная стальная клипса, постоянный свет без мерцания

**Велофонарь:** сделан из авиационного алюминия, прочное быстросъемное крепление в комплекте

- Мощная электроника обеспечивает впечатляющий световой поток до 2500 люмен и рекордные 200 дней работы в режиме Светлячок
- Полная защита от воды, грязи и пыли – фонарь продолжает работать даже на глубине 10 метров
- Комфортный широкий луч TIR-оптики, защищенной от царапин закаленным стеклом с просветляющим покрытием

- Инновационная технология позволяет использовать любые аккумуляторы 18650 и обеспечивает полную защиту от короткого замыкания даже в случае контакта магнитного порта с металлическими предметами

- Активная защита от перегрева выше 58 °C в режиме реального времени и предупредительная индикация низкого заряда батареи

- Многоцветная индикация высокой температуры и состояния батареи, которая работает на протяжении 25 лет, помогает обнаружить фонарь в темноте

- Надежный и водонепроницаемый магнитный порт

## WIZARD C2 PRO NICHIA

- Близкий к солнечному свет диода с высоким коэффициентом CRI>90 и цветовой температурой в 4500K для максимально приближенного к естественному отображения цвета

- Невероятно мощный для данного оттенка поток света в 1400 люмен

Наименование модели	Wizard C2 Pro (White)	Wizard C2 Pro Nichia (Warm)	
Светодиод/Тип оптики	Cree XHP50.2/TIR	Nichia NV4L144/TIR	
Стабилизация яркости		ПОЛНАЯ (постоянный свет)	
Световой поток	2500 лм	1400 лм	
Пиковая сила света	4260 кд	2350 кд	
Центральное пятно : Боковая засветка		70°:120°	
Дальность света	131 м	97 м	
Режимы, световой поток (ОТФ люмен) и время работы (испытания проводились на аккумуляторе 18650 Li-Ion 3500 мАч до падения яркости к 10% от первоначальной)	Турбо3	2500 лм/2 ч 40 мин (650 лм после 30 сек)	–
	Турбо2	1750 лм/2 ч 45 мин (650 лм после 2 мин)	1400 лм/2 ч 50 мин (460 лм после 1 мин)
	Турбо1	870 лм/2 ч 50 мин (650 лм после 9 мин)	770 лм/1 ч 50 мин
	Базовый3	370 лм/5 ч 15 мин	335 лм/4 ч 10 мин
	Базовый2	160 лм/12 ч 15 мин	140 лм/10 ч
	Базовый1	45 лм/43 ч	27 лм/50 ч
	Светлячок3	6 лм/12 д	5 лм/8 д
	Светлячок2	1.5 лм/40 д	1.2 лм/40 д
	Светлячок1	0.15 лм/200 д	0.1 лм/200 д
	Стробо3	2500 лм/10 Гц/5 ч 45 мин (650 лм после 100 сек)	1400 лм/10 Гц/5 ч 40 мин (460 лм после 2 мин)
	Стробо2	2500 лм/1 Гц/12 ч (650 лм после 9 мин)	1400 лм/1 Гц/14 ч (460 лм после 5 мин)
	Стробо1	160 лм/1 Гц/55 ч	140 лм/1 Гц/50 ч
	Элементы питания		1x18650 Li-Ion
Длина/Диаметр тела/Диаметр головы		112 мм/20.4 мм/33 мм	
Вес без/с питанием		65 г/115 г	
Погружение и Ударостойкость		IP68, 10 м до 2 ч. Падение с высоты до 10 м	

\* Световой поток для фонарей с теплым светом приблизительно на 7% меньше, дальность света приблизительно на 3% меньше.

\*\* Все приведенные выше данные получены в результате измерений по стандарту ANSI/NEMA FL1-2009. Тесты выполнены на аккумуляторе в комплекте. Данные могут отличаться в зависимости от условий окружающей среды, рассеивания тепла и других факторов.

# Комплектация

Фонарь, аккумулятор 18650 Li-Ion, магнитная USB зарядка, клипса, налобное крепление, велосипедное крепление ABM-01, 2 запасных уплотнительных кольца, инструкция.

**Фонарь и комплектующие могут незначительно отличаться от изображений в данной инструкции. Производитель оставляет за собой право изменять комплектацию по своему усмотрению, не внося изменений в инструкцию. Спецификация может быть изменена без предварительного уведомления.**

# Подготовка к работе

## ДЛЯ УСТАНОВКИ/ЗАМЕНЫ ЭЛЕМЕНТА ПИТАНИЯ

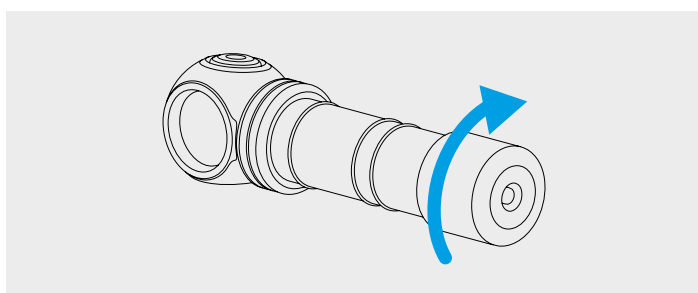

1. Открутите заднюю крышку фонаря.
2. Вставьте элемент питания положительным контактом (+) к головной части фонаря.
3. Установите на место заднюю крышку фонаря и закрутите.

Фонарь готов к работе.

## ПОДКЛЮЧЕНИЕ МАГНИТНОЙ ЗАРЯДКИ

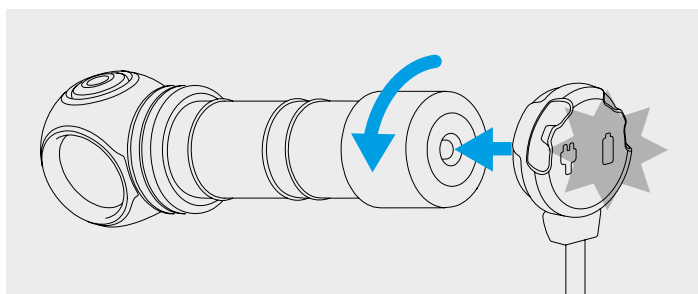

Открутить заднюю крышку фонаря на 1/4 и подключить магнитное зарядное устройство к задней части фонаря.

## ЦВЕТНАЯ ИНДИКАЦИЯ ЗАРЯДНОГО УСТРОЙСТВА

**Зарядное устройство не подключено:**

- Зеленый постоянный — устройство в режиме ожидания.

**Зарядное устройство подключено:**

- Зеленый мигающий — идет оценка уровня напряжения на аккумуляторе.
- Красный мигающий — открутите заднюю крышку фонаря на 1/4 для начала зарядки.
- Оранжевый мигающий — выходное напряжение USB источника питания слишком низкое для корректного продолжения зарядки или плохой контакт между зарядным устройством и аккумулятором. Попробуйте очистить заднюю крышку и резьбу частей фонаря или использовать другой источник питания.
- Красный постоянный — идет зарядка, зарядный ток 1А.
- Оранжевый постоянный — выходное напряжение USB источника питания слишком низкое, зарядный ток был снижен наполовину.
- Зеленый постоянный — зарядка завершена.

# Управление

**Подготовка к работе:** Закрутите заднюю крышку фонаря до упора.

## ПРОСТОЕ УПРАВЛЕНИЕ

**Режимы:** Светлячок1, Светлячок2, Базовые режимы, Турбо1, Турбо2 или Турбо3 (последний использованный в Расширенном, Турбо2 по умолчанию).

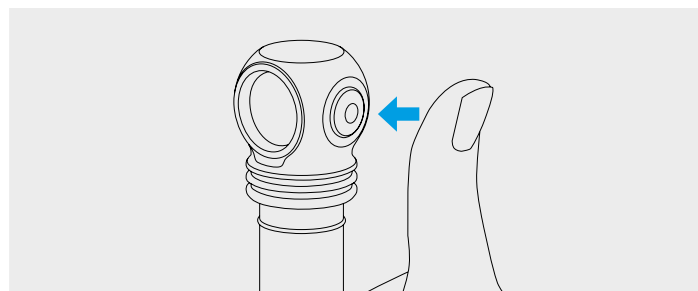

**Выключенное состояние:**

1 клик: Включение последнего использованного режима.

Нажатие и удержание: Включение перебора Светлячков. Отпустите кнопку для выбора. Дальнейшее удержание начнет циклический перебор Базовых режимов.

**Включенное состояние:**

1 клик: Выключение фонаря.

Нажатие и удержание: Переход к циклическому перебору Базовых режимов из любого режима. Из Светлячок1 перебор Базовых режимов начинается после перебора Светлячков. Отпустите кнопку для выбора.

2 клика: Включение Турбо из любого режима. Повторный двойной клик — возврат в последний использованный режим.

## РАСШИРЕННОЕ УПРАВЛЕНИЕ

Для переключения между типами управления открутите заднюю крышку выключенного фонаря на 1/4, нажмите кнопку и, удерживая ее нажатой, закрутите крышку.

**Секции режимов:** [1] – Светлячки, [2] – Базовые режимы, [3] – Турбо режимы, [4] – Стробоскопы

**Выключенное состояние:**

1 клик: Включение последнего использованного режима.

Нажатие и удержание: Включение Светлячка1 [Секция 1]. Дальнейшее удержание начнет циклический перебор режимов: Светлячок1 - Светлячок2 - Светлячок3 - Базовый1 - Базовый2 - Базовый3 - Турбо1.

**Включенное состояние:**

1 клик: Выключение фонаря.

Нажатие и удержание: Циклический перебор режимов в актуальной Секции.

**Любое состояние:**

2 клика: Включение Базового режима [Секция 2]. Повторный двойной клик переключает между выбранными режимами в [Секции 1] и [Секции 2].

3 клика: Включение Турбо режима [Секция 3].

4 клика: Включение Строба [Секция 4].

**Автозапоминание.** После выключения фонаря последний режим запоминается для быстрого доступа при следующем включении.

**Безопасные режимы высокой яркости.** Режимы Турбо обеспечивают высокую яркость фонаря до тех пор, пока его температура и потребляемый от батареи питания ток не превышают критических значений.

**Система цифровой стабилизации и безопасного софт-старта** позволяет увеличить время работы фонаря и срок службы аккумулятора, а также защитить его от чрезмерного разряда или перегрева.

**Система активного термоконтроля.** При приближении температуры фонаря к 58 °С яркость будет снижена до безопасного значения, позволяющего фонарю не перегреваться длительное время. В условиях хорошего охлаждения фонарь светит без падения яркости.

**Предупредительная индикация показывает уровень заряда и температуру фонаря.**

**Низкий уровень заряда.** Когда уровень заряда станет меньше приблизительно 25%, цветной диод покажет уровень предупреждения оранжевыми вспышками 1 раз в 2 секунды. При дальнейшем падении напряжения начнется ступенчатое снижение яркости для обеспечения безопасности аккумулятора и пользователя. Если яркость режима (кроме режимов Светлячок и Базовый1) упадет ниже приблизительно 25% от номинального уровня, основной диод моргнет 2 раза. При критическом уровне заряда меньше приблизительно 10% цветной диод мигает красным 1 раз в секунду.

**Высокая температура.** Когда температура увеличивается до уровня предупреждения, цветной диод мигает оранжевым 3 раза каждые 2 секунды. При критическом уровне цветной диод мигает красным 3 раза каждую секунду. Яркость начинает снижаться до безопасного уровня.

**Функция блокировки.** Для предотвращения случайного включения фонаря открутите заднюю крышку на 1/4. Цветная индикация состояния также будет отключена.

**Цветная индикация состояния.** Краткие вспышки каждые 4 секунды показывают уровень заряда даже при выключенном фонаре (пока уровень заряда не упал ниже критического). Индикация также позволяет обнаружить фонарь в темноте.

**Включение/отключение цветной индикации состояния.** По умолчанию индикация отключена в режимах Светлячок (отключается после 10 секунд работы) и в выключенном состоянии. Для включения/отключения открутите заднюю крышку на 1/4, нажмите кнопку и, удерживая ее нажатой, закрутите и снова открутите крышку. Состояние запоминается даже при смене элементов питания. Ультранизкий расход тока обеспечивает максимальную продолжительность работы цветной индикации.

---

## ⚠ Предостережения

Для эффективной работы фонаря рекомендуем фирменные аккумуляторы 18650 Li-Ion без платы защиты длиной не более 70 мм.

В Турбо режимах, Строб2 и Строб3 тело фонаря может быстро нагреваться и разряжать батарею высоким током. Нельзя оставлять фонарь без присмотра, так как мощный свет способен сильно нагреть близлежащие предметы и даже стать причиной возгорания.

1. Всегда следуйте данной инструкции и рекомендациям по эксплуатации элементов питания.
2. Используйте только рекомендованные элементы питания.
3. Не нарушайте полярность элементов питания.
4. Не пытайтесь переделать или модифицировать фонарь или его компоненты, это лишит вас гарантии на него.
5. Не допускайте попадания воды или других жидкостей внутрь фонаря.
6. Не направляйте включенный фонарь в глаза людям или животным – это может вызвать кратковременное ослепление.
7. Не разрешайте детям использовать фонарь без вашей помощи.

**Компания не несет ответственности за любой вред, причиненный пользователю в результате неправильной эксплуатации.**

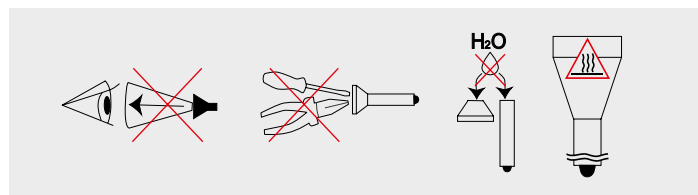



# Уход и хранение

Рекомендуется 1–2 раза в год очищать от грязи и старой смазки резьбу и уплотнительные кольца фонаря. Помните, что надежная защита фонаря от воды и пыли не может быть обеспечена изношенными уплотнителями, а загрязнения и отсутствие смазки приводят к быстрому износу уплотнителей и резьбы.

## Для очистки резьбы необходимо:

1. Открутить заднюю крышку и снять уплотнительное кольцо, аккуратно подцепив его зубочисткой (применение металлических острых предметов может повредить кольцо).
2. Тщательно протереть уплотнительное кольцо мягкой салфеткой (можно бумажной) без применения растворителей. Если уплотнительное кольцо изношено или повреждено, его необходимо заменить на новое.
3. Металлическую резьбу аккуратно очистить с помощью щетки с применением этилового спирта. Избегайте попадания спирта внутрь фонаря, т.к. это может привести к нарушению его функционирования.

По завершении очистки резьбу и установленное на место уплотнительное кольцо следует заново смазать силиконовой смазкой на основе полиальфаолефина (polyalphaolefin), например, Nyogel 760G. Применение других смазок недопустимо. При активной эксплуатации или эксплуатации в особо пыльных условиях рекомендуется выполнять очистку и смазку по мере необходимости.

**НЕ РЕКОМЕНДУЕТСЯ** оставлять элементы питания (особенно непerezаряжаемые) внутри фонаря при длительном хранении, поскольку они могут протечь и испортить внутренние части фонаря. Если вы храните фонарь в состоянии готовности с установленными элементами питания, то предварительно установите новые и заряженные элементы питания, соблюдайте допустимую для них температуру хранения и проверяйте их состояние хотя бы раз в месяц. Если вы заметили какие-либо признаки повреждений элементов питания, немедленно извлеките их из фонаря и выведите из эксплуатации.

# Гарантия и сервис

Бесплатный гарантийный ремонт осуществляется в течение 10 лет (кроме элементов питания, зарядных устройств, кнопок и соединительных разъемов, имеющих 2 года гарантии) с даты покупки при наличии документа, подтверждающего покупку. Гарантия не распространяется на повреждения при:

1. Использовании не по инструкции.
2. Попытках модификации или ремонта несертифицированным мастером.
3. Длительном использовании в хлорированных и загрязненных жидкостях или морской воде.

4. Воздействии высокой температуры или химических веществ, в т.ч. жидкости из протекших элементов питания.

5. Применении некачественных элементов питания.

## Представительство в России

Россия, 129085, Москва, пр.Мира, 95, стр.1, офис 708  
8 (800) 100-4715 (по России звонок бесплатный)  
service@armytek.ru • www.armytek.ru

Kiitos Armytek Optoelectronics Inc., tuotteen valinnasta.  
Ennen käytön aloittamista tutustu käyttöohjeeseen.

## Ominaisuudet

**Otsalamppu:** helppo yhden käden hallinta, luotettava otsakiinnike juoksuun. Kokonainen runko ilman pitkiä johtoja, epävarmoja kumi-liittimiä ja ylimääräisiä osia. Lamppu on helppo kiinnittää, irrottaa ja kääntää 180°. Nopeasti irrotettava kumirengas vahvistaa kiinnityksen.

**Valaisin jokapäiväiseen käyttöön:** kompakti runko, kätevä sivupain-  
kie, erikoismatta anodisointi ilman teräviä särmiä, vahva sisäänrakennettu magneetti ja varma teräsklipsi, väikkymätön pysyvä valo

**Pyörälamppu:** valmistettu karkaistusta alumiinista, vahva nopeasti irrotettava kiinnike mukana

- Tehokas elektroniikka takaa vakuuttavan 2500 lumenin valon ja ennätyksellisen 200 päivän työajan Tulikärpänen-tilassa.
- Täydellinen suoja vedeltä, lialta ja pölyltä – valaisin jatkaa toimintaansa jopa 10 metrin syvyydessä
- Laaja käyttäjäystävällinen säde, TIR-optiikka suojattu karkaistulla naarmusuojuatulla lasilla valaistavalla pinnoitteella

- Innovaatioteknologian ansiosta voi käyttää kaikkia 18650 -akkuja. Oikosulkusuoja myös, kun magneettiportti on kosketuksessa metalliesineiden kanssa
- Ylikuumentumisen yli 58 °C aktiivinen reaaliajan suoja ja ennakoiva alhaisen akun latauksen indikointi
- Monivärinen korkean lämpötilan ja akun tilan indikointi, joka toimii 25 vuoden ajan ja auttaa löytämään valaisimen pimeässä
- Toimintavarma ja vesitiivis magneettiportti

## WIZARD C2 PRO NICHIA

- Auringonvalon kaltainen led-valo korkealla kertoimella CRI>90 ja värlämpötilaltaan 4500K heijastaa luonnollista väriä lähes täysin
- Erittäin korkea 1400 lumenin valovirta tälle sävyille

Malli	Wizard C2 Pro (White)	Wizard C2 Pro Nichia (Warm)	
LED/Optiikka	Cree XHP50.2/TIR	Nichia NV4L144/TIR	
Kirkkauden vakauttaminen		TÄYSI (jatkuva valo)	
Valovirta	2500 lm	1400 lm	
Valokeilan intensiteetti	4260 cd	2350 cd	
Avautumiskulma (piste : hajavallo)		70°:120°	
Valokeilan pituus	131 m	97 m	
Toimintotilat, valovirta (OTF lumenia) ja toiminta-aika (kokeet suoritettiin käyttäen akku 3500 mAh Li-Ion, kunnes kirkkaus putosi 10% :iin alkuperäisestä arvosta)	Turbo3	2500 lm/2 t 40 min (650 lm 30 sec jälkeen)	–
	Turbo2	1750 lm/2 t 45 min (650 lm 2 min jälkeen)	1400 lm/2 t 50 min (460 lm 1 min jälkeen)
	Turbo1	870 lm/2 t 50 min (650 lm 9 min jälkeen)	770 lm/1 t 50 min
	Perus3	370 lm/5 t 15 min	335 lm/4 t 10 min
	Perus2	160 lm/12 t 15 min	140 lm/10 t
	Perus1	45 lm/43 h	27 lm/50 t
	Tulikärpänen3	6 lm/12 päivän	5 lm/8 päivän
	Tulikärpänen2	1.5 lm/40 päivän	1.2 lm/40 päivän
	Tulikärpänen1	0.15 lm/200 päivän	0.1 lm/200 päivän
	Strobo3	2500 lm/10 Hz/5 t 45 min (650 lm 100 sec jälkeen)	1400 lm/10 Hz/5 t 40 min (460 lm 2 min jälkeen)
	Strobo2	2500 lm/1Hz/12 t (650 lm 9 min jälkeen)	1400 lm/1 Hz/14 t (460 lm 5 min jälkeen)
	Strobo1	160 lm/1 Hz/55 t	140 lm/1 Hz/50 t
	Virransyöttö		1x18650 Li-Ion
Pituus/Runko/Valopään läpileikkaus		112 mm/20.4 mm/33 mm	
Paino ilman akku/akun kanssa		65 g/115 g	
Upotus ja iskunkestävyys		IP68, 10 m asti 2 t asti. Pudotus korkeintaan 10 m	

\* Valomäärä lämpimällä valolla n. 7% pienempi, kantama n. 3% pienempi.

\*\* Kaikki esitetyt tiedot ovat saatu ANSI/NEMA FL1-2009 -standardin mukaisten mittausten perusteella. Testit suoritettu pakkauksen avulla.

Arvot voivat vaihdella riippuen käyttöoloista, lämmön hajonnasta sekä muista tekijöistä.

# Pakkauksen sisältö

Valaisin, akku 18650 Li-Ion 3500 mAh, magneetti USB-laturi, klip-si, otsakiinnike, polkupyöräkiinnike ABM-01, 2 varatiivisterengasta, käyttöohje.

**Valaisin ja lisävarusteet voivat hieman erota tämän käyttöohjeen kuvista. Valmistajalla on oikeus muuttaa pakkauksen sisältöä oman näkemyksensä mukaan tekemättä muutoksia käyttöohjeeseen. Teknisiä tietoja voidaan muuttaa ilman erillistä ilmoitusta.**

## Käyttöönotto

### VIRTALÄHTEEN ASENNUS/VAIHTO:

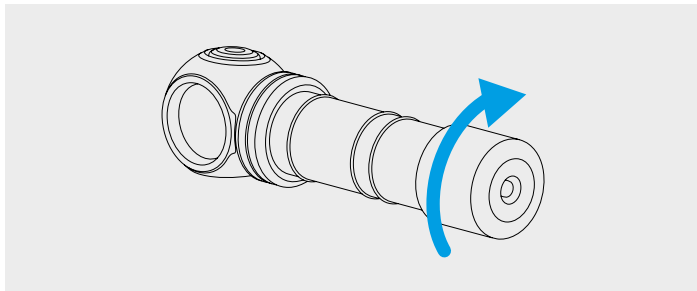

1. Kierrä auki takakorkki.
2. Asenna virtalähde plusnapa (+) kohti valaisimen etupäättä.
3. Asenna korkin kansi paikoille ja kierrä se kiinni.

Valaisin on käyttövalmis.

### MAGNEETILATURIN KYTKENTÄ

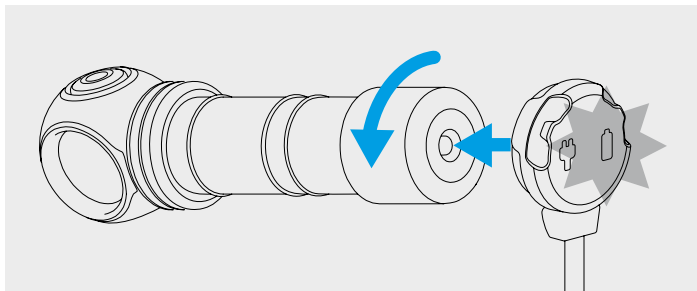

Kierrä takakorkin kansi auki 1/4 kierroksen verran ja kytke magneettilaturi lampun takaosaan.

### LLATURIN VALOINDIKAATTORI

#### Laturi ei ole kytketty:

- Jatkuva vihreä – laturi on odotustilassa.

#### Laturi on kytketty:

- Vilkkuva vihreä – latausasteen arviointi meneillään.
- Vilkkuva punainen – kierrä lampun takakansi auki 1/4 kierrosta latauksen aloittamiseksi.

- Vilkkuva oranssi – liian alhainen USB-laturin poistojännite oikean latauksen jatkamiseksi tai huono laturin ja akun välinen kontakti. Kokeile puhdistaa takakansi ja takakannen kierre tai käytä toista virtalähdettä.
- Jatkuva punainen – lataus meneillään, latausvirta 1A.
- Jatkuva oranssi – USB-laturin poistojännite liian alhainen, latausvirta puolitetty.
- Jatkuva vihreä – lataus valmis.

## Käyttö

**Käyttöönoton valmistaminen:** kierrä lampun takakorkki loppuun asti.

### YKSINKERTAINEN KÄYTTÖ

**Tilat:** Tulikärpänen1, Tulikärpänen2, Perustilat, Turbo1, Turbo2 tai Turbo3 (Laajennetussa viimeksi käytetty, Turbo2 oletus).

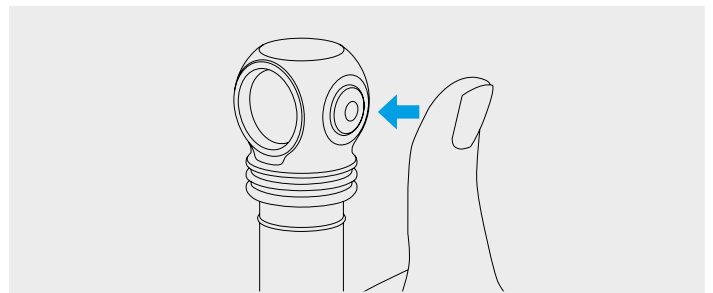

#### Pois päältä -tila:

1 klikkaus: Viimeksi käytetyn tilan päälle kytkentä.

Painallus ja sen pitäminen: Tulikärpästen selauksen kytkentä. Vapauta painike. Jos pitää sitä edelleen painettuna, Perustilat alkavat vaihtua peräkkäin.

#### Päälle kytketty -tila:

1 klikkaus: Lampun sammuttaminen.

Painallus ja sen pitäminen: Siirtyminen Perustilojen selaukseen mistä tahansa tilasta. Tulikärpänen1:stä Perustilojen selaus alkaa Tulikärpästilojen vaihdon jälkeen. Vapauta painiketta valinnan vahvistamiseksi.

2 klikkausta: Turbon kytkentä kaikissa tiloissa. Toistuva kaksoisklikkaus palauttaa viimeiseen käyttötilaan.

### LAAJENNETTU KÄYTTÖ

Käyttötilojen vaihtamiseksi kierrä auki pois kytkettynä olevan lampun takakorkki 1/4 kierrosta, paina painiketta ja kierrä kansi kiinni napin ollessa painettuna.

**Käyttötilojen alueet:** [1] – Tulikärpäset, [2] – Perustilat, [3] – Turbotilat, [4] – Strobootskoopit

#### Pois päältä -tila:

1 klikkaus: Viimeksi käytetyn tilan päälle kytkentä.

Painallus ja sen pitäminen: Tulikärpänen1 kytkentä päälle [Alue 1]. Jos pitää sitä edelleen painettuna, tilat alkavat vaihtua peräkkäin: Tulikärpänen1 - Tulikärpänen2 - Tulikärpänen3 - Perus1 - Perus2 - Perus3 - Turbo1.

## Päälle kytketty -tila:

1 klikkaus: Lampun sammuttaminen.

Painallus ja sen pitäminen: Nykyisen alueen tilojen peräkkäinen selaus.

## Kaikki tilat:

2 klikkausta: Perustilan päälle kytkentä [Alue 2]. Seuraava kaksoisklikkaus vaihtaa valittujen [Alue1:n] ja [Alue2:n] tilojen välillä.

3 klikkausta: Turbotila päälle [Alue 3].

4 klikkausta: Strobotila päälle [Alue 4].

**Viimeisen tehotilan muisti.** Valaisin muistaa automaattisesti viimeksi käytössä olleen tehotilan, ja käyttää tätä tehotilaa päälle kytkettäessä.

**Suuren kirkkauden turvatilat.** Turbotilat nostavat valaisimen kirkkautta siihen asti, kun sen lämpötila ja virtalähteen käyttämä virta eivät ylitä kriittisiä arvoja.

## Väri vuoden ja turvallisen pehmeän aloituksen järjestelmä

pidentää valaisimen toiminta-aikaa, ja akun käyttöaikaa sekä suojaavat sitä alhaiselta lataukselta ja ylikuumentumiselta.

**Aktiivinen lämpötilan hallinta.** Lampun lämpötilan lähestyessä 58 °C kirkkautta alennetaan turva-arvoon, joka estää lampun ylikuumentumista pitkään. Hyvällä jäähtytyksellä valaisin toimii pitkään pudottamatta kirkkautta.

## Varoittava indikaatio näyttää latauksen asteen ja lampun lämpötilan.

**Alhainen lataus.** Latauksen laskiessa alle n. 25% oranssi väri varoittaa vilkkumalla 1 kerran 2 sekunnissa. Jännitteen laskiessa edelleen kirkkautta lasketaan asteittain akun ja käyttäjän suojaamiseksi. Jos käyttötilan kirkkaus (Tulikärpäset ja Perus1) laskee alle n. 25% perustasosta, päädiodi välkkyi 2 kertaa. Latauksen alittaessa kriittisen n. 10% tason valo välkkyi 1 kerran sekunnissa.

**Korkea lämpötila.** Lämpötilan noustessa varoitustasolle vilkkuu oranssi valo 3 kertaa 2 sekunnissa. Kriittisen tason lämpötilassa punainen valo vilkkuu 3 kertaa sekunnissa. Kirkkautta lasketaan turvatasolle.

**Kytken estotoiminto.** Valaisimen sattumanvaraisen päälle kytkennän estämiseksi kierrä takakorkki 1/4 auki. Väri-indikointi sammuu myös.

**Toimintatilan valoindikointi.** Lyhyet välähdykset joka 4 sekunti kertovat valaisimen latauksesta sen ollessa sammutettuna (kunnes lataus laskee alle kriittisen tason). Indikointi auttaa myös löytämään valaisimen pimeässä.

**Toimintatilan valoindikoinnin päälle- ja poiskytkentä.** Oletuksena indikointi on kytkettyä pois päältä Tulikärpäsen-toimintatiloissa (sammuu 10 sekunnissa) sekä valaisimen ollessa pois kytkettyä. Päälle/poiskytkentä: kierrä takakorkki 1/4 kierrosta, pitämällä painiketta alas painettuna kierrä korkki kiinni ja sitten taas auki. Kytkentä jää muistiin jopa virtalähdettä vaihdettaessa. Erittäin alhainen virran kulutus takaa valoindikoinnin pitkän toiminnan.

## ! Varoitukset

Valaisimen tehokkuuden varmistamiseksi suositellaan alkuperäisten 18650 Li-Ion -akkujen käyttöä ilman suojapiiriä pituudeltaan enintään 70 mm.

Turbotiloissa, Strobo2 ja Strobo3 -tilat lampun runko voi lämmetä nopeasti ja tyhjentää akkua korkealla jännitteellä. Älä jätä lampua päällä valvomatta, sillä voimakas valo voi lämmittää lähellä olevia esineitä ja aiheuttaa jopa palovaaran.

1. Noudata aina tämän ohjekirjan neuvoja ja suosituksia.
2. Käytä valaisimessa ainoastaan suositeltuja akkuja.
3. Huolehdi aina akkujen oikeasta napaisuudesta.
4. Älä tee muutoksia valaisimeen. Muutosten tekeminen mitätöi takuun.
5. Estä veden tai muiden nesteiden pääsy valaisimen sisään.
6. Älä ikinä osoita taskulampulla ihmisten tai eläinten silmiin. Valaisimen kirkas valo voi silmiin suunnattuna aiheuttaa näkövammoja.
7. Älä anna lasten käyttää valaisinta ilman aikuisen valvontaa.

## Valmistaja eivät vastaa vahingoista, jotka aiheutuvat tuotteen virheellisestä käytöstä.

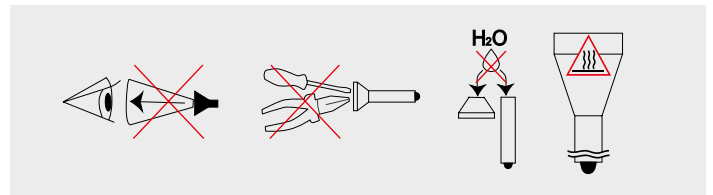

## Huolto ja säilytys

Akkupesän kiertteet ja tiivisterengas tulisi puhdistaa liasta ja rasvasta vähintään kaksi kertaa vuodessa. Kulunut tiivisterengas heikentää valaisimen veden- ja pölynkestävyyttä. Likaantuminen ja voitelun puute aiheuttaa kiertteiden ja tiivisteiden tavallista nopeampaa kulumista.

### Näin puhdistat akkupesän kiertteet:

1. Kierrä akkupesän korkki auki ja poista tiivisterengas esim. hammas-tikulla (älä käytä teräviä metalliesineitä, jotta tiiviste ei vahingoitu).
2. Pyyhi tiivisterengas huolellisesti liinalla. Älä käytä liuottimia. Jos tiivisterengas on kulunut tai rikkoutunut, korvaa se uudella.
3. Puhdista teräskierre huolellisesti harjalla käyttäen etanolia. Vältä etanolin pääsemistä valaisimen sisään, koska se voi aiheuttaa valaisimen toimintahäiriöitä.

Puhdistuksen jälkeen voitele kierre ja paikalleen asennettu rengastii-viste PAO -pohjaisella silikonilla, esim. Nyogel 760G. Muiden voiteluaineiden käyttö on kielletty. Käytettäessä valaisinta tehokkaasti tai

erityisen pölyisissä olosuhteissa suositellaan puhdistamista ja voitelua tarvittaessa.

**EI SUOSITELLA** paristojen jättämistä valaisimen sisälle pitkäksi ajaksi (ei varsinkaan lataamattomia), koska paristot voivat vuotaa tai vahingoittaa valaisimen sisäosia. Jos pidät valaisinta käyttövalmiina (paristot asetettuina valaisimeen), niin ensin aseta valaisimeen uudet ja ladatut paristot, noudata niille sopivaa säilytyslämpötilaa ja tarkasta niiden kunto vaikkapa kerran kuussa. Jos olet huomannut mitään merkkejä paristojen viottumisesta, irrota ne valaisimesta välittömästi ja ota pois käytöstä.

## Takuu ja huolto

10 vuoden maksuton takuuhuolto (ei koske virtalähteitä, latureita, painikkeita ja yhdysliittimiä, joilla on 2 vuoden takuu) ostopäivästä ostokuittia vastaan. Takuu ei korvaa seuraavaa:

1. Ohjeitten vastainen käyttö.
2. Epäpätevän huoltajan modifiointi- tai huoltoyritys.
3. Pitkäkestoinen käyttö klooratussa ta saastuneissa nesteissä tai merivedessä.
4. Altistuminen korkealle lämpötilalle tai kemikaaleille, mm. akkuveldelle.
5. Viallisten virtalähteiden käyttö.

### Edustusto Suomessa

Hitsaajankatu 7, 00810 Helsinki, Suomi  
+358 (50) 339-8075 · [service@armytek.fi](mailto:service@armytek.fi)  
[www.armytek.fi](http://www.armytek.fi)

Tack för att du har valt produkter av Armytek Optoelectronics Inc.  
Läs instruktionerna före användningen

## Specifikation

**Pannlampa:** Enkel enhandsmanövrering, säkert pannband för löpning. Ficklampans kropp i ett stycke utan långa ledningar, opålitliga gum-mikontakter eller extra block. Det är enkelt att fästa, ta bort och rotera ficklampan i monteringen med 180°. Snabbkopplande gummiring tillhandahåller bättre fixering

**Ficklampa för vardaglig användning:** kompakt kropp, bekväm sidoknapp, speciell mattanodisering utan skarp räffling, stark inbyggd magnet och pålitlig stålklämma, ständigt ljus utan flimmer

**Cykellampa:** är tillverkad av flygplansaluminium, slitstarkt snabbkopplingsfäste ingår.

- Kraftfull elektronik tillhandahåller spännande ljusflöde på upp till 2500 lumen och maximala 200 dagars i Eldflugan-läget
- Fullt skydd mot vatten, smuts och damm – ficklampan fortsätter att fungera även på 10 meters djup
- Bekväm bred stråle av TIR optik skyddad från repor med hjälp av härdat glas med antireflekerande beläggning

- Innovativ teknik låter dig använda alla 18650-batterier och ger fullt skydd mot kortslutning, även om magnetporten kommer i kontakt med metallföremål
- Aktivt skydd mot överhettning över 58 °C i realtid-läge och indikering som varnar för låg batterinivå
- Mångfärgad indikering av hög temperatur och batteristatus, som fungerar i 25 år, hjälper hitta ficklampan i mörkret
- Pålitlig och vattentät magnetport

### WIZARD C2 PRO NICHIA

- Diodljuset med högt Ra-värde (färgåtergivningstal) >90 som närmar sig till det som dagljuset har och färgtemperatur på 4500K för färgåtergivning som är maximalt nära till naturlig
- Otroligt stark ljusström för denna färgskiftning ljusstyrka på 1400 lumen

Namp på modellen	Wizard C2 Pro (White)	Wizard C2 Pro Nichia (Warm)	
LED/Typ av optik	Cree XHP50.2/TIR	Nichia NV4L144/TIR	
Ljustabilisering		FULL (konstant ljus)	
Ljusflöde	2500 lm	1400 lm	
Peak-ljusintensitet	4260 cd	2350 cd	
Öppningsvinkel (punkt : diffus ljus)		70°:120°	
Ljusintervall	131 m	97 m	
Lägen, ljusström (OTF Lumen) och arbetstid (försöken utfördes vid 3500mAh Li-Ion batteri innan ljusstyrkan sjönk till 10% av den ursprungliga styrkan)	<b>Turboläget3</b>	2500 lm/2 t 40 min (650 lm efter 30 sec)	–
	<b>Turboläget2</b>	1750 lm/2 t 45 min (650 lm efter 2 min)	1400 lm/2 t 50 min (460 lm efter 1 min)
	<b>Turboläget1</b>	870 lm/2 t 50 min (650 lm efter 9 min)	770 lm/1 t 50 min
	<b>Grundläget3</b>	370 lm/5 t 15 min	335 lm/4 t 10 min
	<b>Grundläget2</b>	160 lm/12 t 15 min	140 lm/10 t
	<b>Grundläget1</b>	45 lm/43 t	27 lm/50 t
	<b>Eldflugan3</b>	6 lm/12 d	5 lm/8 d
	<b>Eldflugan2</b>	1.5 lm/40 d	1.2 lm/40 d
	<b>Eldflugan1</b>	0.15 lm/200 d	0.1 lm/200 d
	<b>Stroboskop3</b>	2500 lm/10 Hz/5 t 45 min (650 lm efter 100 sec)	1400 lm/10 Hz/5 t 40 min (460 lm efter 2 min)
	<b>Stroboskop2</b>	2500 lm/1Hz/12 t (650 lm efter 9 min)	1400 lm/1 Hz/14 t (460 lm efter 5 min)
	<b>Stroboskop1</b>	160 lm/1 Hz/55 t	140 lm/1 Hz/50 t
	Batterier		1x18650 Li-Ion
Längd/Kroppdiameter/Huvuddiameter		112 mm/20.4 mm/33 mm	
Vikt utan/med batteri		65 g/115 g	
Submersion and Impact resistance		IP68, 10 m for 2 h. Height up to 10 m	

\* Ljusflödet för ficklampor med varmt ljus är ca 7% mindre, strålmrådet är cirka 3% mindre.

\*\* Alla ovanstående uppgifter har fåtts som ett resultat av mätningar enligt standarden ANSI/NEMA FL1-2009. Tester är utförda på ingående batteriet. Uppgifter kan variera beroende på miljöförhållanden, värmeavledning och andra faktorer.

# Komplett uppsättning

Ficklampa, 18650 Li-Ion batteri, magnetisk USB-laddare, klämma, huvudfäste, cykelfäste ABM-01, 2 extra O-ringar, användarmanual.

**Ficklampa och dess tillbehör kan skilja sig lite från bilderna i denna bruksanvisning. Tillverkaren förbehåller sig rätten att ändra utrustningen på egen hand utan att ändra bruksanvisningen. Specifikationerna kan ändras utan föregående meddelande.**

## Förberedelse för användning

### FÖR ATT INSTALLERA/BYTA BATTERIET:

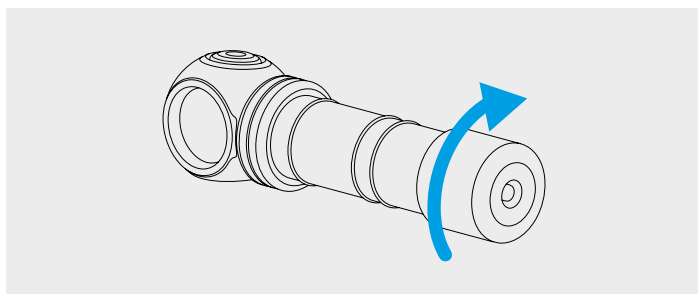

1. Skruva loss ficklampans bakstycke.
2. Sätt i batteriet med den positiva (+) kontakten mot ficklampans huvuddel.
3. Sätt tillbaka ficklampans bakstycke och skruv loss det.

Ficklampen är klar för användning.

### ANSLUTNING AV MAGNETISK LADDARE:

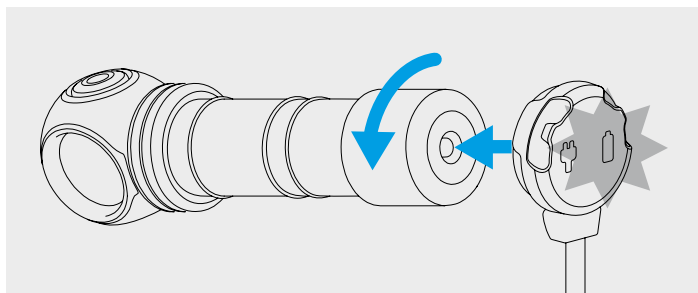

Skruva loss ficklampans bakstycke med 1/4 och anslut magnetladdaren till ficklampans baksida.

### LADDARENS FÄRGINDIKERING

#### Laddaren är inte ansluten:

- Fast grönt – enheten är i standby-läge.

#### Laddaren är ansluten:

- Blinkande grönt – batteriets spänningsnivå utvärderas.
- Blinkande rött – skruva loss ficklampans bakstycke med 1/4 för att börja ladda.

- Blinkande orange – utgångsspänningen hos USB strömkälla är för låg för att fortsätta ladda ficklampan ordentligt eller det är dålig kontakt mellan laddaren och batteriet. Försök rengöra bakstycket och ficklampans trådar delar eller använd en annan strömkälla.
- Fast rött – enheten laddas, laddningsström 1A.
- Fast orange – utgångsspänningen hos USB strömkälla är för låg, laddningsströmmen har minskats med hälften.
- Fast grönt – laddningen är slutförd.

## Okontroll

**Förberedelse för användning:** Skruva fast bakre lamplocket.

### ENKEL KONTROLL

**Lägen:** Eldflugan1, Eldflugan2, Grundlägena, Turboläget1, Turboläget2 eller Turboläget3 (det senaste läget som användes i ett avancerat läge, Turboläget2 standardinställning).

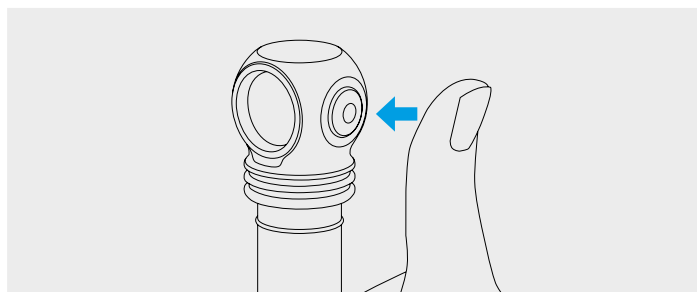

#### Inaktiverat tillstånd:

1 klick: Aktivering av det senast använda läget.

Tryck och hållning: Aktivering av växling mellan Eldfluga-lägena. Släpp knappen för att göra ett val. Längre hållning kommer att starta cyklisk växling mellan Grundlägen.

#### Aktiverat tillstånd:

1 klick: Inaktivering av ficklampan.

Tryck och hållning: Övergång till cyklisk växling mellan Grundlägena från alla lägen. Från Eldflugan1 börjar växling mellan Grundlägena efter växling mellan Eldfluga-lägena. Släpp knappen för att göra ett val.

2 klick: Aktivering av Turboläget från alla lägen. Ett upprepat dubbelklick återgår till det senast använda läget.

### AVANCERAD KONTROLL

För att växla mellan typer av kontroll, skruva loss bakluckan på avstängda lampan med 1/4, tryck på knappen och dra åt locket medan du trycker den ner.

**Lägens sektioner:** [1] – Eldflugorna, [2] – Grundlägena, [3] – Turbolägena, [4] – Stroboskoperna

#### Inaktiverat tillstånd:

1 klick: Aktivering av det senast använda läget.

Tryck och hållning: Aktivering av Eldflugan1 [Sektion 1]. Längre hållning kommer att starta cyklisk växling mellan lägena: Eldflugan1 - Eldflugan2 - Eldflugan3 - Grundläget1 - Grundläget2 - Grundläget3 - Turboläget1.

## Aktiverat tillstånd:

1 klick: Inaktivering av ficklampan.

Tryck och hållning: Cyklisk växling av lägen i den aktuella Sektionen.

## Alla statusar:

2 klick: Aktivering av Grundläget [Sektion 2]. Ett upprepande dubbelklick växlar mellan de valda lägena i [Sektion 1] och [Sektion 2].

3 klick: Aktivering av Turboläget [Sektion 3].

4 klick: Aktivering av Stroboskop-läget [Sektion 4].

**Autominne.** När du stängt av lampan kommer det sista läget att komma ihåg för snabb åtkomst nästa gång det slås på.

**Säkra lägen av hög ljusstyrka.** Turbo-lägen tillhandahåller hög ljusstyrka för ficklampan tills dess temperatur och strömförbrukning från batteriet inte når kritiska värden.

**System för digital stabilisering och säker mjukstart** låter öka ficklampans drifttid och batteriets livslängd, samt skydda den mot överdriven batteriurladdning eller överhettning.

**System för aktiv termisk kontroll.** När ficklampans temperatur når 58 °C, minskas ljusstyrkan till ett säkert värde, vilket inte låter ficklampan överhettas under lång tid. Under goda kylförhållanden lyser ficklampan utan minskad ljusstyrkan.

## Varningsindikering visar batterinivå och ficklampans temperatur.

**Låg batterinivå.** När laddningsnivån är mindre än ca 25%, kommer den färgade lysdioden att visa varningsnivån genom att blinka orange varannan sekund. Om spänningen fortsätter sjunka, börjar ljusstyrkans gradvisa minskning för att säkerställa både batteriets och användarens säkerhet. Om lägets ljusstyrka (med undantag av Eldfluga-lägen och Grundläget1) sjunker under ca 25% av den nominella nivån, kommer huvuddioden att blinka två gånger. Vid en kritisk laddningsnivå som är mindre än ca 10% blinkar den färgade lysdioden rött en gång i sekunden.

**Hög temperatur.** När temperaturen ökar till varningsnivån, blinkar den färgade lysdioden orange tre gånger varannan sekund. Vid kritisk nivå blinkar den färgade dioden rött tre gånger i sekunden. Ljusstyrkan börjar sjunka till en säker nivå.

**Låsfunktion.** För att förhindra ficklampans slumpmässiga aktivering, skruva loss bakstycket med 1/4. Ärgindikeringen av status kommer också att inaktiveras.

**Färgindikering av status.** Kort blinkande var fjärde sekund visar laddningsnivån när ficklampan är avstängd (tills laddningsnivån sjunker under den kritiska nivån). Indikering låter också se ficklampan i mörkret.

**Aktivering/inaktivering av färgindikering av tatuset.** Som standard inaktiveras indikering i Eldfluga-lägen (stängs av efter 10 sekunders drift) och i av-statuset. För att aktivera/inaktivera det, skruva av bakstycket med 1/4, tryck och håll ned knappen, skruva på och loss bakstycket. Ficklampan minns statuset när du byter batterier. Mycket låg strömförbrukning garanterar maximal varaktighet för färgindikering.

## ! Varning

För att effektivt använda ficklampan rekommenderar vi 18650 Li-Ion-batterier utan ett skyddskort som är högst 70 mm långa.

I Turbolägena, Stroboskop2 och Stroboskop3 kan ficklampan snabbt värmas upp och ladda ur batteriet med hög ström. Lämna inte ficklampan utan tillsyn, eftersom kraftig belysning kan värma föremål som finns i närheten och till och med orsaka brand.

1. Följ alltid dessa instruktioner och batteriregler.
2. Använd endast rekommenderade batterier.
3. Stör inte batteripolariteten.
4. Försök inte ändra eller modifiera ficklampan eller dess komponenter, det kommer att upphäva din garanti på den.
5. Låt inte vatten eller andra vätskor komma in i ficklampan.
6. Led inte den medföljande ficklampan i ögonen på människor eller djur – det kan orsaka kortvarig bländning.
7. Låt inte barn använda ficklampan utan vuxenövervakning.

**Företaget ansvarar inte för skada som orsakats av användaren till följd av felaktig användning.**

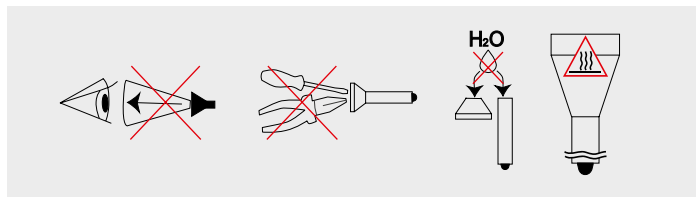

## Vård och förvaring

Det rekommenderas att ficklampans gängor och tätningssringar rengörs av smuts och gammalt fett 1-2 gånger om året. Kom ihåg att tillförlitligt skydd av ficklampan mot vatten och damm inte kan säkerställas av slitna tätningar, och förorening och brist på smörjning leder till snabb försämring av tätningar och trådar.

### Att rengöra tråden behöver du att:

1. Skruva av bakluckan och ta bort O-ringen genom att försiktigt plocka upp den med en tandpetare (metallföremål kan skada ringen).
2. Torka O-ringen noggrant med en mjuk trasa (papper kan användas) utan att använda lösningsmedel. Om O-ringen är sliten eller skadad, måste den bytas ut med en ny.
3. Rengör metalltrådarna försiktigt med en borste med etylalkohol. Undvik att få alkohol i ficklampan, därför det kan leda till störningar i funktionen.



Vid slutförandet av rengöringen bör trådarna och O-ringen på plats smörjas med ett silikonpolyalfaolefinbaserat smörjmedel, till exempel Nyogel 760G. Användningen av andra smörjmedel är oacceptabel. Vid aktiv drift eller användning vid särskilt dammiga förhållanden rekommenderas att rengöra och smörja vid behov.

**DET REKOMMENDERAS INTE** att lämna batterierna (särskilt icke laddningsbara) inuti ficklampan under långvarig lagring, eftersom de kan läcka och skada ficklampans inre delar. Om du håller ficklampan i färdigt tillstånd med installerade batterier, ska du förinstallera nya och laddade batterier, observera lagringstemperaturen som är tillåten för dem och kontrollera deras tillstånd minst en gång i månaden. Om du märker några tecken på skador på batterierna, ta bort dem direkt från ficklampan och ta dem ur drift.

## Garanti och service

En garantireparation är gratis kan utföras i upp till 10 år (med undantag för batterier, laddare, knappar och kontakter, som har 2 års garanti) sedan inköpsdatumet med ett dokument som bekräftar inköpet. Garantin täcker inte skador i följande fall:

1. Användning som inte sker enligt instruktionerna.
2. Försök att modifiera eller laga produkten med hjälp av en ocertifierad specialist.
3. Långvarig användning i klorerade och förorenade vätskor eller havsvatten.
4. Exponering för varm temperatur eller kemikalier, inklusive vätska från läckande batterier.
5. Användning av lågkvalitativa batterier.

### Representation i EU

Hitsaajankatu 7, 00810 Helsinki, Suomi  
+358 (50) 339-8075 • [service@armytek.fi](mailto:service@armytek.fi)  
[www.armytek.fi](http://www.armytek.fi)

# NOR BRUKSANVISNING

Takk for at du valgte produktene til Armytek Optoelectronics Inc.  
Vennligst les bruksanvisning før bruk.

## Spesifikasjon

**Hodelykt:** enkel enhåndsbetjening, sikkert hodebånd for løping. Lykt i ett stykke uten lange ledninger, upålitelige gummikontakter og unødvendige blokker. Lykten er enkel å feste, fjerne og rotere i holderen 180°. Gummiring som er enkel å fjerne gir ekstra hold

**Hverdagslykt:** kompakt kropp, praktisk sideknapp, spesiell matt anodisering uten skarp rifling, sterk innebygd magnet og pålitelig stålklips, konstant lys uten flimrer

**Sykkellykt:** laget av flykvalitetsaluminium, slitesterk feste som er enkel å fjerne inkludert

- Kraftig elektronikk gir imponerende lyseffekt på opptil 2500 lumen og rekord 200 dager med lldflue lys-modus
- Full beskyttelse mot vann, smuss og støv – lykten fortsetter å fungere selv på en dybde på 10 meter
- Komfortabel bred stråle av TIR-optikk beskyttet mot riper av herdet glass med antirefleksbelegg
- Innovativ teknologi lar man bruke 18650-batterier og gir fullstendig

beskyttelse mot kortslutning, selv i tilfelle magnetporten kommer i kontakt med metallgjenstander

- Aktiv beskyttelse mot overoppheting over 58 °C i sanntid og indikasjon med advarsel om batteriets lavt ladenivå
- Flerfarget indikasjon på høy temperatur og batteristatus, som varer i 25 år, hjelper til med å finne lykten i mørket
- Pålitelig og vanntett magnetport

### WIZARD C2 PRO NICHIA

- Diodelyset som er nær til sollyset, med høy Ra – ineks eller fargegjengivelsesindeks på >90 og en fargetemperatur på 4500K for fargegjengivelse som er så nær naturlig som det er mulig
- Utrolig kraftig lysstrøm for denne fargeavskygning på 1400 lumen

Modellnavn	Wizard C2 Pro (White)	Wizard C2 Pro Nichia (Warm)	
LED/Linsetype	Cree XHP50.2/TIR	Nichia NV4L144/TIR	
Lysstyrke stabilisering		FULL (konstant lys)	
Lysfluks	2500 lm	1400 lm	
Topplysstyrke	4260 cd	2350 cd	
Åpningsvinkel (dot : diffust lys)		70°:120°	
Lyslengde	131 m	97 m	
Modus, lysfluks (OTF lumen) og driftstid (tester ble utført ved 3500 mAh Li-Ion før lysstyrken falt til 10% av den i begynnelsen)	Turbo3	2500 lm/2 t 40 min (650 lm etter 30 sec)	–
	Turbo2	1750 lm/2 t 45 min (650 lm etter 2 min)	1400 lm/2 t 50 min (460 lm etter 1 min)
	Turbo1	870 lm/2 t 50 min (650 lm etter 9 min)	770 lm/1 t 50 min
	Basismodus3	370 lm/5 t 15 min	335 lm/4 t 10 min
	Basismodus2	160 lm/12 t 15 min	140 lm/10 t
	Basismodus1	45 lm/43 t	27 lm/50 t
	lldflue lys3	6 lm/12 d	5 lm/8 d
	lldflue lys2	1.5 lm/40 d	1.2 lm/40 d
	lldflue lys1	0.15 lm/200 d	0.1 lm/200 d
	Strobe3	2500 lm/10 Hz/5 t 45 min (650 lm etter 100 sec)	1400 lm/10 Hz/5 t 40 min (460 lm etter 2 min)
	Strobe2	2500 lm/1 Hz/12 t (650 lm etter 9 min)	1400 lm/1 Hz/14 t (460 lm etter 5 min)
	Strobe1	160 lm/1 Hz/55 t	140 lm/1 Hz/50 t
Batteri		1x18650 Li-Ion	
Lengde/Kroppsdiameter/Hodediameter		112 mm/20.4 mm/33 mm	
Vekt uten/med batterier		65 g/115 g	
Submersion and Impact resistance		IP68, 10 m for 2 h. Height up to 10 m	

\* Lysstrømmen for lykter med varmt lys er omtrent 7% mindre, stråleområdet er omtrent 3% mindre.

\*\* Alle ovennevnte data er mottatt som et resultat av målinger i henhold til ANSI/NEMA FL1-2009. Tester utføres på det medfølgende batteriet.

Data kan variere basert på miljøforhold, varmespredning og andre faktorer.

# Komplettering

Lommelykt, 18650 Li-Ion batteri, magnetisk USB-lader, klips, pannefeste, ABM-01 sykkelfeste, 2 ekstra O-ringer, bruksanvisning.

**Lommelykt og tilbehør kan avvike litt fra bildene i denne bruksanvisningen. Produsenten forbeholder seg retten til å endre sett sammensetning etter eget skjønn uten å endre bruksanvisningen. Spesifikasjoner kan endres uten foreløpig varsel.**

## Klargjøring for bruk

### FOR Å SETTE INN/BYTT BATTERI:

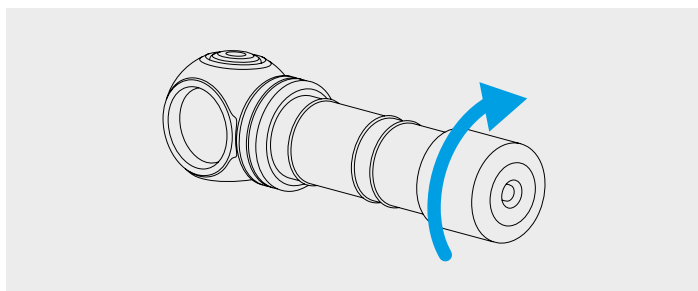

1. Skru av bakdekselet på lykten.
2. Sett inn batteriet med den positive polen (+) til hodet på lykten.
3. Sett på plass bakdekselet på lommelykten og skru den på igjen.

Lommelykten er klar til bruk.

### KOBLING TIL MAGNETISK LADER:

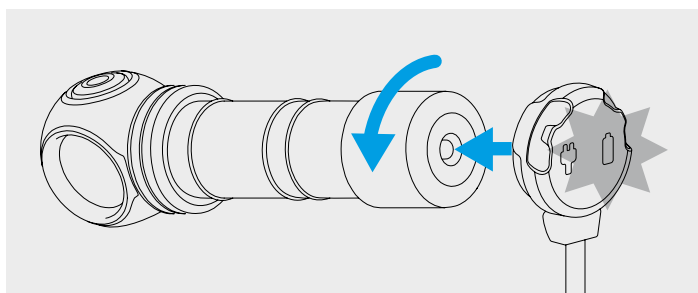

Skru bakdekselet på lommelykten med 1/4 og koble den magnetiske laderen til baksiden av lommelykten.

### FARGEINDIKASJON PÅ LADEREN

#### Laderen er ikke tilkoblet:

- Lyser grønt – enheten er i standby-modus.

#### Laderen er tilkoblet:

- Blinker grønt – evaluering av batteriets spenningsnivå pågår.
- Blinker rødt – skru av bakdekselet på lommelykten med 1/4 for å starte ladingen.

- Blinker oransje – utgangsspenningen til USB-strømforsyningen er for lav til å fortsette å lade riktig, eller det er dårlig kontakt mellom laderen og batteriet. Prøv å rengjøre bakdekselet og gjenge til lyktedelene, eller bruke en annen strømkilde.
- Lyser rødt – lading pågår, ladestrøm 1A.
- Lyser oransje – utgangsspenningen til USB-strømforsyningen er for lav, ladestrøm er halv-reduert.
- Lyser grønt – ladingen fullført.

## Styring

**Klargjøring til bruk:** Skru det bakre lommelyktens deksel på til den stopper.

### ENKEL STYRING

**Modusene:** Ildflue lys1, Ildflue lys2, Basismodusene, Turbo1, Turbo2 eller Turbo3 (sist brukt i Utvidet styring, Turbo2 som standard).

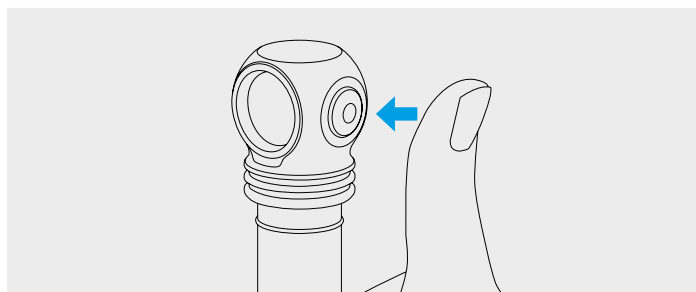

#### Avslått tilstand:

1 klikk: Slå på sist brukte modus.

Trykke og holde ned: Slå på skifting av Ildflue lys. Slipp knappen for å velge. Om man fortsetter å holde knappen ned, skal Basismodusene skiftes syklisk.

#### Påslått tilstand:

1 klikk: Slå av lommelykten.

Trykke og holde ned: Overgang til syklisk skifting av Basismodus fra alle modus. Fra Ildflue lys1 begynner skifting av Basismodusene etter skifting av Ildflue lys. Slipp knappen for å velge.

2 klikk: Slå Turbo på fra alle modus. Ved dobbeltklikk på nytt går man tilbake til den sist brukte modus.

### UTVIDET STYRING

For å skifte mellom styringstyper, skru av bakdekselet til den avslåtte lommelykten med 1/4, trykk på knappen og skru på dekslet mens du holder den ned.

**Modusseksjoner:** [1] – Ildflue lys, [2] – Basismodusene, [3] – Turbo-modusene, [4] – Stroboskoper

#### Avslått tilstand:

1 klikk: Slå på sist brukte modus.

Trykke og holde ned: Slå på Ildflue lys1 [Seksjon 1]. Om man fortsetter å holde knappen ned, skal modusene skiftes syklisk: Ildflue lys1 - Ildflue lys2 - Ildflue lys3 - Basismodus1 - Basismodus2 - Basismodus3 - Turbo1.

## Påslått tilstand:

1 klikk: Slå av lommelykten.

Trykke og holde ned: Syklisk skifting av modusene i den gjeldende Seksjonen.

## Enhver tilstand:

2 klikk: Slå på Basismodus [Seksjon 2]. Dobbelklikk på nytt skifter mellom de valgte modusene i [Seksjon 1] og [Seksjon 2].

3 klikk: Slå på Turbo-modus [Seksjon 3].

4 klikk: Slå på Strobe [Seksjon 4].

**Automatisk hukommelse.** Etter at lommelykten er slått av, blir den sist brukte modusen automatisk husket. Neste gang du slår på lommelykten, kan du ha rask tilgang til den sist brukte modusen.

**Sikre moduser med høy lysstyrke.** Turbo-modusene gir høy lysstyrke på lykten så lenge temperaturen og strømforbruket fra batteriet ikke overstiger kritiske verdier.

**Systemet med digital stabilisering og sikker mykstart** lar deg øke lommelyktens driftstid og batterilevetiden, samt beskytte den mot overdreven utladning eller overoppheting.

**Aktivt termisk kontrollsystem.** Når lommelyktens temperatur nærmer seg 58 °C, reduseres lysstyrken til en sikker verdi, noe som gjør at lommelykten ikke overopphetes i lang tid. Under gode kjøleforhold lyser lommelykten uten at lysstyrken faller ned.

## Advarselsindikasjon viser lyktens laddningsnivå og temperatur.

**Lavt ladevå.** Når ladevået er mindre enn ca. 25%, vil den fargedioden vise advarselenivået med oransje blink hvert 2. sekund. Når spenningen synker ytterligere, vil en gradvis reduksjon i lysstyrke begynne for å sikre sikkerheten til batteriet og brukeren. Hvis lysstyrken i modusen (unntatt modusene Ildflue lys og Basismodus1) faller under ca. 25% av det nominelle nivået, vil hoveddioden blinke to ganger. Ved et kritisk ladevå som er mindre enn ca. 10%, blinker den fargedioden rødt 1 gang per sekund.

**Høy temperatur.** Når temperaturen stiger til varselnivået, blinker den fargedioden oransje 3 ganger hvert 2. sekund. På et kritisk nivå blinker den fargedioden rødt 3 ganger hvert sekund. Lysstyrken begynner å synke til et trygt nivå.

**Låsefunksjon.** For å forhindre at lommelykten slår seg på utilsiktet, skru av bakdekslet med 1/4. Fargeindikasjonen for statusen blir også deaktivert.

**Farget statusindikasjon.** Korte blink hvert 4. sekund viser ladevået selv når lykten er av (til ladevået faller under det kritiske nivået). Indikasjonen lar deg også finne lykten i mørket.

**Slå på/av fargeindikasjon for status.** Som standard er indikasjonen avslått i Ildflue lys-modusene (den slås av etter 10 sekunders drift) og når den er av. For å slå på/av, skru av bakdekslet med 1/4, trykk på knappen og hold den inne, skru på og av dekslet igjen. Status skal huskes selv når batterier må byttes ut. Ultra-lavt strømforbruk gir maksimal varighet av funksjon til fargeindikasjon.

## ! Advarsler

For effektiv bruk av lommelykten anbefales merkeceller 18650 Li-Ion uten beskyttelsesbrett lengde på ikke over 70 mm.

I Turbo-modus, Strobe2- og Strobe3-modus kan lommelyktens kropp raskt varme opp og tømme batteriet med høy strøm. Man kan ikke la lommelykten være uten tilsyn, da kraftig lys kan varme opp nærliggende gjenstander og til og med forårsake brann.

1. Følg alltid denne brukerveiledningen og retningslinjene for batteribruk.
2. Bruk bare anbefalte batterier.
3. Ikke forstyr batteripolariteten.
4. Ikke prøv å endre eller modifisere lommelykten eller dens komponenter, for da mister du garantien.
5. Ikke la vann eller andre væsker komme inn i lommelykten.
6. Ikke rett lommelykten som er slått på i øynene til mennesker eller dyr – dette kan forårsake kortsiktig blinding.
7. Ikke la barn bruke lommelykten uten tilsyn av voksne.

**Selskapet er ikke ansvarlig for skader som brukeren får som følge av feil bruk.**

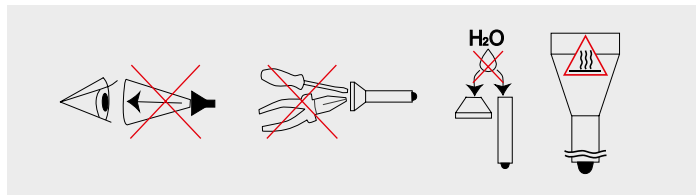

## Vedlikehold og oppbevaring

Det anbefales at lommelyktens gjenge og tetningsringer rengjøres av smuss og gammel smøremiddel 1-2 ganger i året. Husk at god beskyttelse mot vann og støv ikke kan sikres ved slitne tetningsringer, og forurensning og mangel på smøring fører til slitasje på tetninger og gjenger.

### For å rengjøre gjengen, må man:

1. Skru av bakdekslet og ta av tetningsringen ved å forsiktig plukke den opp med en tannpirke (ved bruk av skarpe metallgjenstander kan tetningsringen bli skadet).
2. Tørk tetningsringen forsiktig med en myk klut (papir kan brukes) uten å bruke løsningsmidler. Hvis tetningsringen er slitt eller skadet, må den byttes ut med en ny ring.
3. Rengjør metallgjengen forsiktig med en børste med etylalkohol. Unngå at etylalkohol kommer inn i lommelykten, for det kan forårsake forstyrrelse i funksjonen.

Etter rengjøring skal gjengen og tetningsringen som er tilbake på plass smøres på nytt med et silikonpolyalfaolefinbasert smøremiddel, for eksempel Nyogel 760G. Bruk av andre smøremidler er uakseptabel. Under aktiv drift eller drift i spesielt støvete områder, anbefales det å rengjøre og smøre lommelykten etter behov.

**DET ER IKKE ANBEFALT** å forlate batteriene (spesielt de som ikke er oppladbare) inne i lommelykten under langtidsoppbevaring, for de kan lekke og skade lommelyktens indre deler. Hvis du holder lommelykten i klar tilstand med installerte batterier, må du installere på forhånd nye og ladede batterier, observere oppbevaringstemperaturen som er tillatt for dem og kontrollere tilstanden minst en gang i måneden. Hvis du merker tegn på skade på batteriene, fjern dem umiddelbart fra lommelykten og ta dem ut av drift.

## Garanti og service

Gratis garantireparasjon utføres i 10 år (unntatt batterier, ladere, knapper og kontakter, som har 2 års garanti) fra kjøpsdatoen med et dokument som bekrefter kjøpet. Garantien dekker ikke skader når:

1. Bruk er ikke i henhold til bruksanvisningen.
2. Det har vært forsøk på å modifisere eller reparere av en usertifisert håndverker.
3. Langvarig bruk i klorerte og forurensede væsker eller sjøvann.
4. Eksponering for varme eller kjemikalier, inkl. væske fra lekkede batterier.
5. Bruk av batterier av lav kvalitet.

### Er representert i EU

Hitsaajankatu 7, 00810 Helsinki, Suomi  
+358 (50) 339-8075 • [service@armytek.fi](mailto:service@armytek.fi)  
[www.armytek.fi](http://www.armytek.fi)

# POL INSTRUKCJA OBSŁUGI

Dziękujemy za wybór produktów firmy Armytek Optoelectronics Inc.  
Przed użyciem latarki należy uważnie przeczytać poniższą instrukcję obsługi.

## Specyfikacja

**Latarka czołowa:** prosta obsługa jedną ręką, niezawodny uchwyt do mocowania głowie do biegania. Solidna obudowa bez długich przewodów, zawodnych łącz gumowych i dodatkowych blokad. Latarkę można łatwo zamontować, łatwo zdjąć, a po zamocowaniu możemy ją przesunąć aż o 180°. Szybko zdejmowany gumowy pierścień zapewnia dodatkowe mocowanie

**Latarka na każdy dzień:** kompaktowa obudowa, wygodny przycisk boczny, specjalna matowa anodowana powłoka bez ostrych żłobień, silny wbudowany magnes i niezawodny stalowy klips, stałe światło bez migotania

**Latarka rowerowa:** wykonana z hartowanego aluminium, wytrzymała, mocny szybko zdejmowany uchwyt w zestawie

- Potężna elektronika zapewnia imponujący strumień świetlny 2500 lumenów i rekordowe 200 dni pracy w trybie Świetlika
- Pełna ochrona przed wodą, brudem i kurzem – latarka nadal działa nawet na głębokości 10 metrów

- Wygodna szeroka wiązka optyki TIR, chronionej przed zadrapaniami dzięki zastosowaniu szkła hartowanego z rozjaśniającą powłoką
- Innowacyjna technologia pozwala na wykorzystanie dowolnych baterii 18650 i zapewnia pełną ochronę przed zwarceniem nawet w przypadku kontaktu portu magnetycznego z metalowymi przedmiotami
- Aktywna ochrona przed przegrzaniem powyżej 58 °C w czasie rzeczywistym i ostrzeżenie o niskim poziomie naładowania baterii
- Wielokolorowy wyświetlacz wysokiej temperatury i stanu baterii, który działa przez 25 lat, pomaga znaleźć latarkę w ciemności
- Niezawodny i wodoodporny port magnetyczny

## WIZARD C2 PRO NICHIA

- Dioda bliska do światła słonecznego o wysokim współczynniku CRI >90 i temperaturze barwowej 4500K dla najbardziej naturalnego koloru
- Niezwykle silny strumień świetlny dla tego odcienia przy 1400 lumenach

Nazwa modelu	Wizard C2 Pro (White)	Wizard C2 Pro Nichia (Warm)	
Dioda świetlna/Optyka	Cree XHP50.2/TIR	Nichia NV4L144/TIR	
Stabilizacja jasności		PEŁNA (ciągłe światło)	
Strumień światła	2500 lm	1400 lm	
Maksymalna moc światła	4260 cd	2350 cd	
Centralna plama światła : Boczne doświetlenie		70°:120°	
Zasięg światła	131 m	97 m	
Tryby pracy, snop światła (lumeny OTF) i czas pracy (czas mierzony z baterią 18650 Li-Ion 3500 mAh do spadku jasności do 10% pierwotnego poziomu)	Turbo3	2500 lm/2 godz 40 min (650 lm po 30 sec)	–
	Turbo2	1750 lm/2 godz 45 min (650 lm po 2 min)	1400 lm/2 godz 50 min (460 lm po 1 min)
	Turbo1	870 lm/2 godz 50 min (650 lm po 9 min)	770 lm/1 godz 50 min
	Podstawowy3	370 lm/5 godz 15 min	335 lm/4 godz 10 min
	Podstawowy2	160 lm/12 godz 15 min	140 lm/10 godz
	Podstawowy1	45 lm/43 godz	27 lm/50 godz
	Świetlik3	6 lm/12 d	5 lm/8 d
	Świetlik2	1.5 lm/40 d	1.2 lm/40 d
	Świetlik1	0.15 lm/200 d	0.1 lm/200 d
	Strobe3	2500 lm/10 Hz/5 godz 45 min (650 lm po 100 sec)	1400 lm/10 Hz/5 godz 40 min (460 lm po 2 min)
	Strobe2	2500 lm/1 Hz/12 godz (650 lm po 9 min)	1400 lm/1 Hz/14 godz (460 lm po 5 min)
Strobe1	160 lm/1 Hz/55 godz	140 lm/1 Hz/50 godz	
Elementy źródła zasilania		1x18650 Li-Ion	
Długość/przekrój korpusu/przekrój reflektora		112 mm/20.4 mm/33 mm	
Waga bez/z baterią		65 g/115 g	
Odporność na zużycie i wstrząsy		IP68, 10 m do 2 godz. Upadek z wysokości do 10 m	

\* Przepływ światła dla latarek o cieplej barwie światła jest o 7% mniejszy, zasięg jest mniejszy o około 3%.

\*\* Wszystkie powyższe dane pochodzą z pomiarów opartych na normie ANSI/NEMA FL1-2009. Testy są wykonywane na dołączonej baterii. Dane mogą się różnić w zależności od warunków otoczenia, rozpraszania ciepła i innych czynników.

# Elementy zestawu

Latarka, akumulator 18650 Li-Ion 3500 mAh, magnetyczna ładowarka USB, klips, czołowe mocowanie, uchwyt rowerowy ABM-01, 2 zapasowe pierścienie uszczelniające, instrukcja.

**Latarka i akcesoria mogą nieznacznie różnić się od ilustracji zamieszczonych w tej instrukcji. Producent zastrzega sobie prawo do zmiany zawartości zestawu według własnego uznania, bez dokonywania zmian w instrukcji. Specyfikacja może zostać zmieniona bez wcześniejszego powiadomienia.**

## Przygotowanie do pracy

### ABY ZAINSTALOWAĆ/WYMIENIĆ BATERIĘ:

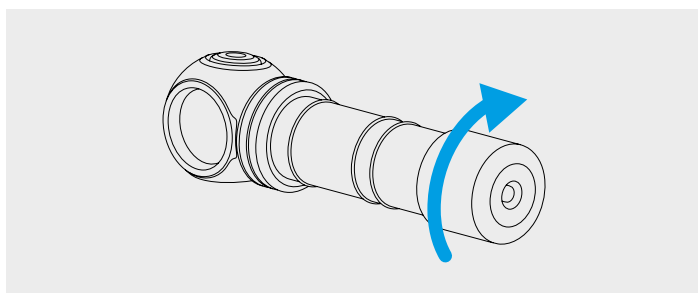

1. Odkręć tylną pokrywę latarki.
2. Baterię należy włożyć stykiem dodatnim (+) do głowicy latarki.
3. Załóż i dokręć tylną pokrywę latarki.

Latarka jest gotowa do użycia.

### PODŁĄCZANIE ŁADOWARKI MAGNETYCZNEJ:

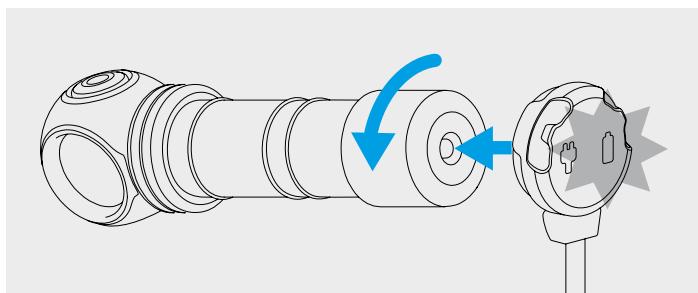

Odkręć tylną pokrywę latarki o 1/4 i podłącz ładowarkę magnetyczną do tylnej części latarki.

### KOLOROWY WYŚWIETLACZ ŁADOWARKI

#### Ładowarka niepodłączona:

- Świeci na zielono – urządzenie jest w trybie czuwania.

#### Ładowarka podłączona:

- Miga na zielono – trwa ocena poziomu napięcia akumulatora.
- Miga na czerwono – odkręć tylną pokrywę latarki o 1/4, aby rozpocząć ładowanie.

- Miga na pomarańczowo – napięcie wyjściowe USB zasilacza jest zbyt niskie, aby kontynuować ładowanie, lub jest słaby kontakt między ładowarką a akumulatorem. Spróbuj wyczyścić tylną obudowę i gwinty części latarki lub użyj innego źródła zasilania.
- Świeci na czerwono – trwa ładowanie, prąd ładowania 1A.
- Świeci na pomarańczowo – napięcie wyjściowe USB zasilacza jest zbyt niskie, prąd ładowania został zmniejszony o połowę.
- Świeci na zielono – ładowanie zakończone.

## OBSŁUGA

**Przygotowanie do pracy:** Zakręć tylną zakrętkę latarki do oporu.

### PROSTE STEROWANIE

**Tryby:** Świetlik1, Świetlik2, tryby Podstawowe, Turbo1, Turbo2 lub Turbo3 (ostatnio używany w Zaawansowanym sterowaniu, Turbo2 domyślny).

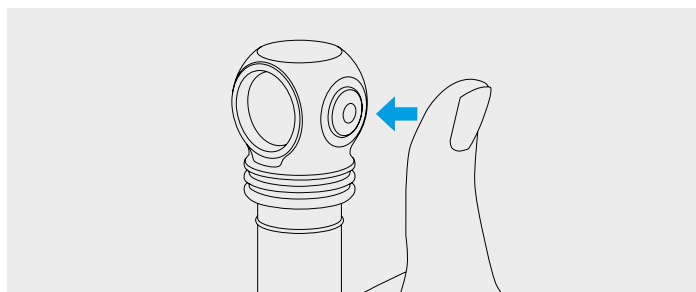

#### Stan wyłączony:

1 kliknięcie: Włączenie ostatnio używanego trybu.

Naciśnięcie i przytrzymanie: Włączenie przeglądania Świetlików. Zwolnij przycisk, aby wybrać. Dalsze przytrzymanie spowoduje cyklicznie przeglądanie trybów Podstawowych.

#### Stan włączony:

1 kliknięcie: Wyłączenie latarki.

Naciśnięcie i przytrzymanie: Przejście do cyklicznego wyszukiwania trybów Podstawowych z dowolnego trybu. Począwszy od Świetlik1, wyliczenie trybów Podstawowych rozpoczyna się po wyszukiwaniu Świetlików. Zwolnij przycisk, aby wybrać.

2 kliknięcia: Włączenie Turbo z jakiegokolwiek trybu. Ponowne podwójne kliknięcie – powrót do ostatnio używanego trybu.

### ZAAWANSOWANE STEROWANIE

Dla przełączenia między typami sterowania odkręć tylną zakrętkę wyłączonej latarki o 1/4, naciśnij przycisk i trzymając wciśnięty, zakręć zakrętkę.

**Sekcje trybów:** [1] – Świetliki, [2] – tryby Podstawowe, [3] – tryby Turbo, [4] – Stroboskopy

#### Stan wyłączony:

1 kliknięcie: Włączenie ostatnio używanego trybu.

Naciśnięcie i przytrzymanie: Włączenie Świetlika1 [Sekcja 1]. Dalsze przytrzymanie spowoduje cyklicznie przeglądanie trybów: Świetlik1 – Świetlik2 – Świetlik3 – Podstawowy1 – Podstawowy2 – Podstawowy3 – Turbo1.

## Stan włączony:

1 kliknięcie: Wyłączenie latarki.

Naciśnięcie i przytrzymanie: Cykliczny wybór trybów w bieżącej Sekcji.

## Jakikolwiek stan:

2 kliknięcie: Włączenie trybu Podstawowego [Sekcja 2]. Ponowne podwójne kliknięcie przetacza pomiędzy wybranymi trybami w [Sekcji 1] i [Sekcji 2].

3 kliknięcie: Włączenie trybu Turbo [Sekcja 3].

4 kliknięcie: Włączenie Stroboskopu [Sekcja 4].

**Autozapamiętywanie.** Po wyłączeniu latarka zapamiętuje ostatnio używany tryb, aby można było go przywrócić przy następnym uruchomieniu.

**Bezpieczne tryby wysokiej jasności.** Tryby Turbo zapewniają wysoką jasność latarki, dopóki jej temperatura i prąd pobierany z akumulatora nie przekroczy wartości krytycznych.

## System cyfrowej stabilizacji i bezpiecznego łagodnego startu

pozwała wydłużyć czas pracy latarki i żywotność baterii, a także zabezpieczyć ją przed nadmiernym rozładowaniem czy przegrzaniem.

**System aktywnej kontroli temperatury.** Gdy temperatura latarki zbliży się do 58 °C, jasność zostanie zredukowana do bezpiecznej wartości, dzięki czemu latarka nie przegrzewa się przez długi czas. W warunkach dobrego chłodzenia latarka świeci bez spadku jasności.

## Wyświetlacz ostrzegawczy pokazuje poziom naładowania i temperaturę latarki.

**Niski poziom naładowania.** Kiedy poziom naładowania będzie mniejszy niż 25%, dioda kolorowa wyświetli poziom ostrzegawczy za pomocą migotania pomarańczowej diody 1 raz na 2 sekundy. W miarę dalszego spadku napięcia jasność zacznie się stopniowo obniżać, aby zapewnić bezpieczeństwo baterii i użytkownika. Jeśli jasność trybu (poza trybami Światlik i Podstawowy1) spadnie poniżej około 25% poziomu nominalnego, dioda główna zamiga 2 razy. Przy krytycznym poziomie naładowania mniejszym niż około 10% kolorowa dioda miga na czerwono 1 raz na sekundę.

**Wysoka temperatura.** Gdy temperatura wzrośnie do poziomu ostrzegawczego, kolorowa dioda LED miga 3 razy na pomarańczowo co 2 sekundy. Na poziomie krytycznym kolorowa dioda miga na czerwono 3 razy co sekundę. Jasność zaczyna spadać do bezpiecznego poziomu.

**Funkcja blokowania.** Aby zapobiec przypadkowemu uruchomieniu latarki, odkręć tylną pokrywę o 1/4. Kolorowe wyświetlanie statusu również zostanie wyłączone.

**Kolorowe wyświetlanie stanu.** Krótkie błyski co 4 sekundy pokazują poziom naładowania, nawet gdy latarka jest wyłączona (dopóki poziom naładowania nie spadnie poniżej poziomu krytycznego). Wyświetlacz pozwala również wykryć latarkę w ciemności.

**Włączanie/wyłączanie kolorowego wyświetlacza stanu.** Domyślnie wyświetlacz jest wyłączony w trybach Światlik (wyłącza się po 10 sekundach działania) oraz w stanie wyłączonym. Aby włączyć/wyłączyć, odkręć tylną pokrywę o 1/4, naciśnij i przytrzymaj przycisk, przykręć i odkręć pokrywę. Stan jest zapamiętywany nawet podczas wymiany baterii. Bardzo niski pobór prądu zapewnia maksymalny czas działania kolorowego wyświetlacza.

## ! Ostrzeżenia

Do sprawnego działania latarki zalecamy korzystać z firmowych akumulatorów 18650 Li-Ion bez płyty ochronnej o długości nie więcej niż 70 mm.

W trybach Turbo, Strobe2 i Strobe3 korpus latarki może szybko nagrzać się a bateria szybciej się rozładowywać. Nie można pozostawić latarki bez nadzoru, ponieważ silne światło może znacznie ogrzać pobliskie przedmioty, a nawet spowodować pożar.

1. Zawsze należy postępować według danej instrukcji podczas wymiany baterii.
2. Należy wykorzystywać jedynie z rekomendowane źródła zasilania.
3. Źródła zasilania powinny być umieszczane zgodnie z oznaczeniami biegunów.
4. Wszelkie modyfikacje latarki czy jej części lub inne tego typu ingerencje skutkują unieważnieniem gwarancji.
5. Należy chronić latarkę przed dostaniem się wody lub innych płynów do jej wnętrza.
6. Nie zaleca się kierowania światła latarki w oczy ludzi lub zwierząt, ponieważ może to spowodować czasowe oślepienie.
7. Należy przechowywać latarkę poza zasięgiem dzieci.

## Firma nie ponosi odpowiedzialności za szkody wynikłe wskutek nieprawidłowej eksploatacji.

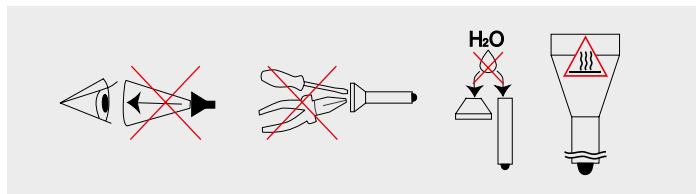

## Konserwacja i przechowywanie

Zaleca się 1 lub 2 razy w roku oczyścić gwint i uszczelki pierścieniowe z brudu i starego smaru. Należy pamiętać, że niezawodna ochrona latarki przed wodą i kurzem nie może być zapewniona przez zużyte uszczelki, a zabrudzony smar lub jego brak powoduje szybsze zużywanie się uszczelek i gwintu.

### Aby wyczyścić gwintu należy:

1. Odkręcić tylną zakrętkę i zdjąć uszczelkę pierścieniową, ostrożnie wyjmując ją wykałaczką (użycie do tego ostrych metalowych przedmiotów może uszkodzić uszczelkę).
2. Starannie wytrzeć uszczelki miękką szmatką (można papierową chusteczką) bez użycia rozpuszczalnika. Jeżeli uszczelka jest zużyta lub uszkodzona należy ją koniecznie wymienić na nową.



3. Ostrożnie oczyścić metalowy gwint za pomocą pędzla z alkoholem etylowym. Unikaj przedostawania się alkoholu do wnętrza latarki, ponieważ może to prowadzić do zakłóceń w jego funkcjonowaniu.

Po zakończeniu czyszczenia gwint i zamontowany z powrotem na swoje miejsce pierścień uszczelniający powinny być ponownie nasmarowane smarem silikonowym na bazie polialfaolefiny, na przykład Nyogel 760G. Stosowanie innych smarów jest niedopuszczalne. Podczas aktywnego użytkowania lub użytkowania w szczególnie zapyłonych warunkach zaleca się czyszczenie i smarowanie w razie potrzeby.

**NIE ZALECANE** jest pozostawianie baterii (zwłaszcza nie nadających się do ponownego ładowania) wewnątrz latarki podczas długotrwałego przechowywania, ponieważ mogą one wyciec i uszkodzić wewnętrzne części latarki. Jeśli przechowujesz latarkę w stanie gotowości z bateriami w środku, to najpierw włóż fabrycznie nowe i naładowane baterie, przestrzegaj dopuszczalnej temperatury przechowywania i sprawdzaj ich stan przynajmniej raz w miesiącu. Jeśli zauważysz jakiegokolwiek oznaki uszkodzenia baterii, natychmiast wyjmij je z latarki i wycofaj z eksploatacji.

## Gwarancja i serwis

Bezpłatna naprawa gwarancyjna realizowana jest w okresie 10 lat (oprócz baterii, ładowarek, guzików i kostek łączeniowych posiadających 2 lata gwarancji) od daty zakupu, pod warunkiem posiadania dowodu zakupu. Gwarancja nie obejmuje uszkodzeń powstałych na skutek:

1. Nieprzestrzegania instrukcji
2. Prób modyfikacji lub naprawy w niecertyfikowanym serwisie.
3. Używania latarki przez dłuższy czas w chlorowanych lub zabrudzonych płynach albo w wodzie morskiej.
4. Oddziaływania wysokiej temperatury lub substancji chemicznych, w tym cieczy pochodzących z baterii.
5. Użycia źródeł zasilania słabej jakości.

### Przedstawicielstwo w Polsce

ul. Władysława Wysockiego, 84a, 15-167 Białystok, Polska  
+48 (85) 662-5598 • [service@armytek.pl](mailto:service@armytek.pl)  
[www.armytek.pl](http://www.armytek.pl)